



WF80F5****

WF70F5****

WF60F4****

WF81FE****

WF71F5****

WF61F4****

WF82F5****

WF72F5****

WF62F4****

WF8AF5****

WF7AF5****

WF6AF4****

Vaskemaskine

Brugervejledning

forestil dig mulighederne

Tak, fordi du valgte at købe dette Samsung-produkt.



■ Indhold

Sikkerhedsinformationer	4
<hr/>	
Dette skal du vide om sikkerhedsinstruktionerne	4
Vigtige sikkerhedssymboler	4
Ikonerne og symbolerne i denne brugervejledning betyder følgende:	4
Vigtige forholdsregler for sikkerheden	5
Instruktioner om WEEE	10
Opsætning af vaskemaskinen	11
<hr/>	
Kontrol af delene	11
Overholdelse af installationskravene	12
Strømforsyning og forbindelse til jord	12
Vandforsyning	12
Afledning	13
Gulv	13
Omgivende temperatur	13
Montering i alkove eller skab	13
Installation af vaskemaskinen	14
Brug af din vaskemaskine	19
<hr/>	
Vaskemidler og tilsætningsstoffer	19
Brug af passende vaskemiddel	19
Brug af sæbeskuffen	19
Brug af flydende vaskemiddel (udvalgte modeller)	20
Vask første gang	21
Grundlæggende instruktioner	21
Brug af betjeningspanelet	22
Brug af programvælgeren	24
Børnelås	25
Lyd fra	25
Udsæt slutning	25
Smart Check	26
Vask	27
Vask med programvælgeren	27
Manuel vask	28
Retningslinjer for vasketøj	28

Rengøring af din vaskemaskine

30

Økologisk tromlerengøring	30
Rengøringsprocedurer	30
Den automatiske alarmfunktion til Økologisk tromlerengøring	30
Afledning af vand fra vaskemaskinen i nødstilfælde	31
Rengøring af filteret	32
Rengøring af de udvendige dele	32
Rengøring af sæbeskuffen og skuffefordybning	33
Rensning af trådfilteret	33

Vedligeholdelse af din vaskemaskine

34

Reparation af en frossen vaskemaskine	34
Opbevaring af vaskemaskinen	34

Fejlfinding og informationskoder

35

Kontrollér disse ting, hvis der er problemer med vaskemaskinen.....	35
Informationskoder	36

Programoversigt

37

Programoversigt	37
-----------------------	----

Appendiks

38

Oversigt over stoffer og behandlingen af dem	38
Beskyttelse af miljøet	38
Erklæring om overensstemmelse	38
Ark med husholdningsvaskemaskiner	39
Information om vigtigste vaskeprogrammer	42

■ Sikkerhedsinformationer

Tillykke med din nye vaskemaskine fra Samsung. Denne brugervejledning indeholder vigtige oplysninger om montering, betjening og vedligeholdelse af dit apparat. Tag dig tid til at læse denne vejledning for at få fuldt udbytte af vaskemaskinens mange fordele og funktioner.

Dette skal du vide om sikkerhedsinstruktionerne



Læs denne vejledning omhyggeligt for at sikre, at du ved, hvordan du sikkert og effektivt bruger de omfattende muligheder og funktioner i dit nye apparat. Gem vejledningen et sikkert sted tæt på apparatet til senere brug. Brug kun apparatet til dens beregnede formål som beskrevet i denne brugervejledning.

Advarslerne og de vigtige sikkerhedsinstruktioner i denne vejledning dækker ikke alle tænkelige forhold og situationer, som måtte opstå. Det er dit ansvar at udvise almindelig fornuft, agtpågivenhed og omhu ved installation, vedligeholdelse og brug af din vaskemaskine.

Da følgende betjeningsinstruktioner omfatter forskellige modeller, kan egenskaberne ved din vaskemaskine være lidt anderledes end de, der beskrives i denne vejledning, og alle advarselstegn er måske ikke relevante. Hvis du har spørgsmål, bedes du kontakte dit nærmeste servicecenter eller finde hjælp og information online på www.samsung.com.

Vigtige sikkerhedssymboler

■ Ikonerne og symbolerne i denne brugervejledning betyder følgende:

	ADVARSEL: Risici og andre usikre fremgangsmåder, der kan medføre alvorlig personskade og/eller beskadigelse af materiel .
	FORSIGTIG: Risici og andre usikre fremgangsmåder, der kan medføre personsikade og/eller beskadigelse af materiel .
	BEMÆRK

Disse advarselstegn er her for at undgå skade på dig selv og andre.

Følg dem fuldstændigt.

Når du har læst denne vejledning, skal du gemme den et sikkert sted for fremtidig reference.

Læs alle instruktioner før brug af apparatet.

Som ved alt elektrisk udstyr med bevægelige dele er der en potentiel fare for elektrisk stød. For sikkert at kunne betjene apparatet skal du kende dets funktioner og være forsigtig under brug.

Vigtige forholdsregler for sikkerheden

⚠ ADVARSEL: For at nedsætte risikoen for brand, el-stød eller personskade, når du bruger dit apparat, skal du følge følgende grundlæggende forholdsregler, inkl. følgende:

Børn (eller kæledyr) må aldrig tillades at lege på eller i vaskemaskinen. Vaskemaskinens luge kan ikke åbnes let indefra, og børn kan komme alvorligt til skade, hvis de fanges inde i maskinen.

Denne maskine må ikke bruges af personer (herunder børn) med fysiske, sansemæssige eller psykiske handicap eller personer, som mangler erfaring og viden, medmindre de er under opsyn eller er blevet instrueret i anvendelsen af maskinen af en person, der har ansvaret for deres sikkerhed.

Børn bør holdes under opsyn for at sikre, at de ikke leger med apparatet.

Til brug i Europa: Dette apparat kan anvendes af børn med en alder på mindst 8 år og af personer med med fysiske, sansemæssige eller psykiske handicap eller manglende erfaring og viden, hvis de har fået instruktion i at anvende apparatet på en sikker måde og forstår, der er involveret en farerisiko. Børn må ikke lege med apparatet. Rengøring og vedligeholdelse må ikke udføres af børn uden opsyn.

Hvis strømkablet er beskadiget, skal det udskiftes af producenten, dennes servicerepræsentant eller en tilsvarende kvalificeret person for at undgå fare.

Apparatet skal anbringes, så der er adgang til strømstikket, vandtilførslen og vandafløbet.

For apparater med ventilationsåbninger i bunden må et gulvtæppe ikke blokere åbningerne.

De nye slangesæt, der leveres med apparatet, skal anvendes, og de gamle slangesæt må ikke genbruges.

FORSIGTIG: For at undgå en fare på grund af utilsigtet nulstilling af termosikringen må dette apparat ikke strømforsynes gennem en ekstern afbryderenhed, som f.eks. en timer, eller sluttes til et kredsløb, der regelmæssigt slukkes og tændes af forsyningsvirksomheden.

ADVARSEL: Vigtige ADVARSLER vedr. installation

Monteringen af dette apparat skal udføres af en kvalificeret tekniker eller servicevirksomhed.

- I modsat fald kan der opstå elektrisk stød, brand, eksplosion, problemer med produktet eller personskade.

Apparatet er tungt. Pas derfor på, når du løfter det.

Sæt strømstikket i en stikkontakt til AC 220 - 240 V/50 Hz eller højere, og brug kun stikkontakten til dette apparat. Brug aldrig et forlængerkabel.

- Hvis en stikkontakt deles med andre apparater ved hjælp af en strømskinne eller et forlængerkabel, kan der opstå elektrisk stød eller brand.
- Kontroller, at spænding, frekvens og strømstyrke stemmer overens med produktets specifikationer. I modsat fald kan der opstå elektrisk stød eller brand. Slut strømstikket korrekt til stikkontakten.

Fjern med regelmæssige mellemrum alle fremmedelementer, som f.eks. støv eller vand, fra stikbenene og kontaktpunkterne med en tør klud.

- Tag stikket ud, og rengør det med en tør klud.
- I modsat fald kan der opstå elektrisk stød eller brand.

Sæt strømstikket i en stikkontakt, så kablet ligger på gulvet.

- Hvis du sætter strømstikket i stikkontakten i den modsatte retning, kan de elektriske tråde inde i kablet blive beskadiget, og dette kan medføre elektrisk stød eller brand.

Hold alle emballagematerialer uden for børns rækkevidde, da disse kan være farlige.

- Hvis et barn tager en pose over hovedet, kan det medføre kvælning.

Når apparatet, strømstikket eller strømkablet er beskadiget, skal du kontakte dit nærmeste servicecenter.

Dette apparat skal jordforbindes på korrekt vis.

Føretag ikke jordforbindelse af apparatet til gasrør, vandrør af plast eller telefonledninger.

- Det kan resultere i elektrisk stød, brand, eksplosion eller problemer med produktet.
- Sæt aldrig strømstikket i en stikkontakt, der ikke er jordet korrekt, og kontroller, at det er i overensstemmelse med lokale og nationale bestemmelser.

Installer ikke dette apparat tæt på et varmeapparat eller brændbare materialer.

Installer ikke dette apparat et fugtigt, oliefyldt eller støvet sted eller et sted, der udsættes for direkte sollys eller vand (vanddråber).

Installer ikke dette apparat maskine et sted med lave temperaturer.

- Frost kan få rørene til at springe.

Installer ikke dette apparat et sted, hvor gas kan slippe ud.

- Det kan resultere i elektrisk stød eller brand.

Brug ikke en elektrisk transformator.

- Det kan resultere i elektrisk stød eller brand.

Brug ikke et beskadiget strømstik, et beskadiget strømkabel eller en løs stikkontakt.

- Det kan resultere i elektrisk stød eller brand.

Strømkablet må ikke strækkes eller bøjes for meget.

Strømkablet må ikke vrides, og der må ikke være knuder på det.

Strømkablet må ikke hænge over metalgenstande, der må ikke anbringes tunge genstande på det, det må ikke være i klemme mellem genstande, og det må ikke skubbes ind i rummet bag apparatet.

- Det kan resultere i elektrisk stød eller brand.

Du må ikke trække i strømkablet, når du tager stikket ud af stikkontakten.

- Hold på strømstikket, mens du tager det ud.
- I modsat fald kan der opstå elektrisk stød eller brand.

FORSIGTIG: FORSIGTIGHED ved installation

Dette apparat skal anbringes på en sådan måde, at der er nem adgang til strømstikket.

- I modsat fald kan der opstå elektrisk stød eller brand pga. elektrisk overgang.

Installer dit apparat, så det står lige på et hårdt gulv, der kan bære dets vægt.

- I modsat fald kan der opstå unormale vibrationer, bevægelser, støj eller problemer med produktet.

ADVARSEL: Vigtige ADVARSLER vedr. brug

Hvis apparatet svømmer over, så afbryd straks for vandet og strømmen, og kontakt dit nærmeste servicecenter.

- Rør ikke ved strømstikket med våde hænder.
- Hvis du gør det, kan du få elektrisk stød.

Hvis apparatet udsender en mærkelig lyd, en brændende duft eller røg, så fjern straks strømstikket, og kontakt dit nærmeste servicecenter.

- I modsat fald kan der opstå elektrisk stød eller brand.

I tilfælde af gasudslip (som f.eks. propangas, LP-gas m.v.), så udluft straks uden at røre ved strømstikket. Rør ikke ved apparatet eller strømkablet.

- Brug ikke en ventilator.
- En gnist kan udløse en eksplosion eller en brand.

Lad ikke børn lege i eller på vaskemaskinen. Ved bortskaffelse af apparatet skal dets lugelås desuden afmonteres.

- Hvis nogen lukkes inde i maskinen, kan de blive kvalt og dø.

Sørg for at fjerne emballagen (poser, flamingo) fastgjort til bunden af vaskemaskinen, inden du bruger den.

Vask ikke emner, der er forurenede med benzin, petroleum, benzol, fortynder, alkohol eller andre brændbare eller eksplosive substanser.

- Det kan resultere i elektrisk stød, brand eller eksplosion.

Åbn ikke vaskemaskinelugen med kraft, når den er i drift (vask ved høj temperatur/tørring/centrifugering).

- Vand, der løber ud af vaskemaskinen, kan medføre forbrændinger eller gøre gulvet glat. Det kan medføre personskader.
- Åbning af lugen med kraft kan medføre person- eller produktskade.

Stik ikke hænderne ind under vaskemaskinen, når den kører.

- Det kan medføre personskader.

Rør ikke ved strømstikket med våde hænder.

- Det kan resultere i elektrisk stød.

Afbryd ikke for apparatet ved at trække strømstikket ud, mens en handling er i gang.

- Trækker du strømstikket ud af stikkontakten, kan det danne en gnist og medføre elektrisk stød eller brand.

Lad ikke børn eller syge personer anvende denne vaskemaskine uden passende opsyn. Lad ikke børn klatre i eller på apparatet.

- Det kan medføre i elektrisk stød, forbrændinger eller personskade.

Stik ikke hænderne eller metalgenstande ind under vaskemaskinen, mens den er i drift.

- Det kan medføre personskader.

Afbryd ikke for apparatet ved at trække i strømkablet. Tag altid forsvarligt fat i stikket, og træk det lige ud af stikkontakten.

- Beskadigelse af strømkablet kan medføre kortslutning, brand og/eller elektrisk stød.

Forsøg ikke selv at reparere apparatet, skille det ad eller ændre den.

- Brug ikke andre sikringer (f.eks. kobbertråd, ståltråd, osv.) end standardsikringer.
- Hvis apparatet skal repareres eller geninstalleres, skal du kontakte dit nærmeste servicecenter.
- I modsat fald kan der opstå elektrisk stød, brand, problemer med produktet eller personskade.

Hvis vandtilførselsslangen går løs fra hanen og oversvømmer apparatet, skal du fjerne strømstikket.

- I modsat fald kan der opstå elektrisk stød eller brand.

Fjern strømstikket, når apparatet ikke anvendes i længere tid eller under tordenvejr.

- I modsat fald kan der opstå elektrisk stød eller brand.

Hvis der kommer fremmedlegemer ind i apparatet, skal du fjerne stikket fra stikkontakten og kontakte den nærmeste Samsung-kundeservice.

- Det kan resultere i elektrisk stød eller brand.

FORSIGTIG: FORHOLDSREGLER for brug

Når vaskemaskinen er forurenet med fremmede substanser, som f.eks. vaskemiddel, snavs, madrester m.v., skal du fjerne strømstikket og rengøre vaskemaskinen med en fugtet, blød klud.

- Hvis du ikke gør det, kan der forekomme fejlfarvning, deformation, skade eller rust.

Frontglasset kan gå i stykker ved et hårdt slag. Vær forsigtig, når du anvender vaskemaskinen.

- Hvis glasset er gået i stykker, kan det medføre personskader.

Efter problemer med vandtilførslen eller ved gentilslutning af vandtilførselsslangen, så åbn langsomt for vandhanen.

Åbn vandhanen langsomt, hvis maskinen ikke har været anvendt i længere tid.

- Lufttrykket i vandtilførselsslangen eller vandrøret kan medføre skade på en produktdel eller medføre vandudslip.

Hvis der opstår problemer med afledningen under drift, så kontroller, om der er et afledningsproblem.

- Hvis vaskemaskinen anvendes, når den er oversvømmet pga. et afledningsproblem, kan dette medføre elektriske stød eller brand.

Kom vasketøjet helt ind i vaskemaskinen, så det ikke sidder fast i lugen.

- Hvis vasketøj sidder fast i lugen, kan det medføre skade på tøjet eller vaskemaskinen eller medføre vandudslip.

Sluk for vandtilførslen til vaskemaskinen, når den ikke bruges.

Kontroller, at skruerne på tilslutningsstykket på vandtilførselsslangen er strammet forsvarligt.

- I modsat fald kan der opstå skade personer eller ting.

Sørg for, at gummilisten og frontglasset ikke forurenes med fremmede substanser (f.eks. affald, tråde, hår mv.).

- Hvis fremmede substanser sætter sig fast i lugen, eller lugen ikke er helt lukket, kan det medføre vandudslip.

Åbn vandhanen, og kontroller, om tilslutningsstykket på vandtilførselsslangen er strammet forsvarligt, og at der ikke lækker vand, inden du bruger produktet.

- Hvis skruerne på tilslutningsstykket på vandtilførselsslangen er løse, kan det medføre vandudslip.

Det produkt, du har købt, er kun designet til husholdningsbrug.

Erfvervsmæssig anvendelse af produktet regnes for misbrug. I dette tilfælde vil produktet ikke være dækket af standardgarantien fra Samsung, og Samsung kan ikke holdes til ansvar for fejlfunktion eller skade, der opstår som følge af sådan misbrug.

Du må ikke stå på apparatet eller anbringe genstande (f.eks. vasketøj, tændte stearinlys, tændte cigaretter, tallerkener, kemikalier, metalgenstande m.m.) på apparatet.

- Det kan resultere i elektrisk stød, brand, problemer med produktet eller personskade.

Spray ikke flygtige materialer, som f.eks. insekticider, på apparatets overflade.

- Ud over at være skadelig for mennesker kan det medføre elektrisk stød, brand eller problemer med produktet.

Anbring ikke genstande, der genererer elektromagnetiske felter, tæt på vaskemaskinen.

- Dette kan medføre personskade pga. en fejlfunktion.

Vand, der afledes ved vask med høj temperatur eller ved tørring, er varmt. Rør ikke ved vandet.

- Det kan medføre forbrændinger eller personskader.

Vask ikke, centrifuger ikke og tør ikke vandtætte sæder, måtter eller tøj (*), medmindre dit apparat har et særligt program til vask af disse genstande.

(*): Sengetøj af uld, regntøj, fiskeveste, skibukser, soveposer, diaper-omslag, svededragter og cykel-, motorcykel- og bildækkener m.v.

- Vask ikke tykke eller hårde måtter, heller ikke selvom der er et vaskemærke på plejeanvisningen. Dette kan medføre beskadigelse af vaskemaskinen, vægge, gulv eller tøj pga. unormale vibrationer.
- Vask ikke dekorative tæpper eller dørmåtter med bagbeklædning af gummi. Gummibagklædningen kan falde af og sætte sig fast på tromlens inderside, og dette kan medføre fejlfunktion, som f.eks. tønningsfejl.

Brug ikke vaskemaskinen, når sæbeskuffen er fjernet.

- Det kan medføre elektrisk stød eller personskade pga. vandudslip.

Rør ikke indersiden af tromlen under eller lige efter tørring, da den er varm.

- Det kan resultere i forbrændinger.

Stik ikke hænderne ind i sæbeskuffen.

- Dette kan medføre personskade, da din hånd kan blive fanget i enheden til tilførsel af vaskemiddel.

Kom ikke andre genstande (som f.eks. sko, madrester, dyr) end vasketøj i vaskemaskinen.

- Dette kan medføre skade på vaskemaskinen eller personskade eller kæledyrs død pga. unormale vibrationer.

Tryk ikke på knapperne med skarpe genstande, som f.eks. nåle, knive, negle, osv.

- Det kan resultere i elektrisk stød eller personskade.

Vask ikke tøj, der er forurenet med olie, creme eller lotion, der ofte stammer fra hudplejeprodukter eller massageklinikker.

- Dette kan medføre, at gummilisten bliver deformeret og resulterer i et vandudslip.

Efterlad ikke metalobjekter, som f.eks. sikkerhedsnåle, hårnåle, eller blegemiddel i tromlen i lang tid.

- Dette kan medføre, at tromlen rustet.
- Hvis der begynder at dannes rust på tromlens overflade, skal du anvende et resemiddel (neutralt) på overfladen og bruge en svamp til at gøre det rent med. Brug aldrig en metalbørste.

Du må ikke anvende opløsningsmidler til tørrensning direkte, og vasketøj, der indeholder opløsningsmidler til tørrensning, må ikke vaskes, skylles eller centrifugeres.

- Det kan resultere i selvantændelse eller antændelse på grund af varme fra iltning af olien.

Brug ikke vand fra vandkøle/varmeanheder.

- Dette kan medføre problemer med vaskemaskinen.

Brug ikke håndsæbe til vaskemaskinen.

- Hvis det stivner eller opsamles inde i vaskemaskinen, kan det medføre problemer med produktet, misfarvning, rust eller dårlig lugt.

Kom sokker og brystholdere i et vaskenet, og vask disse med andet vasketøj.

Vask ikke store stykker vasketøj, som f.eks. sengetøj, i vaskenettet.

- Hvis du ikke gør det, kan det medføre skade pga. unormale vibrationer.

Brug ikke stivnet vaskemiddel.

- Hvis det opsamles inde i vaskemaskinen, kan det medføre vandudslip.

Sørg for, at alle lommer i vasketøjet er tomme.

- Hårde, skarpe genstande, som f.eks. mønter, sikkerhedsnåle, søm, skruer eller sten, kan forårsage omfattende skade på apparatet.

Du må ikke vaske tøj, der har store metalspænder, -knapper eller andre tunge metalobjekter.

Sorter vasketøjet efter farve på basis af dets farveægthed, og vælg det anbefalede program, den anbefalede vandtemperatur og yderligere funktioner.

- Dette kan medføre misfarvning eller beskadigelse af stoffet.

Pas på, at børns fingre ikke kommer i klemme i døren, når du lukker den.

- I modsat fald kan det resultere i personskade.

⚠ ADVARSEL: Vigtige ADVARSLER vedr. rengøring

Apparatet må ikke rengøres ved at sprøjte vand direkte på det.

Brug ikke et stærkt, syreholdigt rengøringsmiddel.

Brug ikke benzol, fortynder eller alkohol til at rengøre apparatet.

- Det kan resultere i misfarvning, deformation, skade, elektrisk stød eller brand.

Før rengøring eller vedligeholdelse skal du tage apparatets strømkabel ud af stikkontakten.

- I modsat fald kan der opstå elektrisk stød eller brand.

Instruktioner om WEEE



Korrekt bortskaffelse af dette produkt (elektrisk & elektronisk udstyr) (Gælder i lande med systemer til affaldssortering)

Denne mærkning på produktet, på tilbehør eller i manualen betyder, at produktet og elektronisk tilbehør hertil (f.eks. oplader, headset og USB-kabel) ikke må bortskaffes sammen med almindeligt husholdningsaffald efter endt levetid. For at forebygge skadelige virkninger på menneskers helbred eller miljøet skal disse genstande bortskaffes adskilt fra andre typer af affald og indleveres på en genbrugsplads med henblik på genindvinding.

Forbrugere bedes kontakte forhandleren, hvor de har købt produktet, eller kommunen for nærmere oplysning om, hvor og hvordan de kan indlevere produkt og tilbehør med henblik på miljøvenlig genindvinding.

Virksomheder bedes kontakte leverandøren og følge anvisningerne i købekontrakten. Dette produkt og elektronisk tilbehør hertil må ikke bortskaffes sammen med andet erhvervsaffald.

Opsætning af vaskemaskinen

Sørg for, at montøren nøje følger disse instruktioner, så din nye vaskemaskine virker korrekt, og så du ikke bringes i fare, når du vasker dit tøj.

Kontrol af delene

Pak forsigtigt alle dele til vaskemaskinen ud, så du er sikker på at have modtaget alle nedenfor viste dele. Hvis din vaskemaskine blev beskadiget under fragt, eller hvis du ikke har modtaget alle tilhørende dele, skal du kontakte Samsung kundeservice eller din Samsung-forhandler.

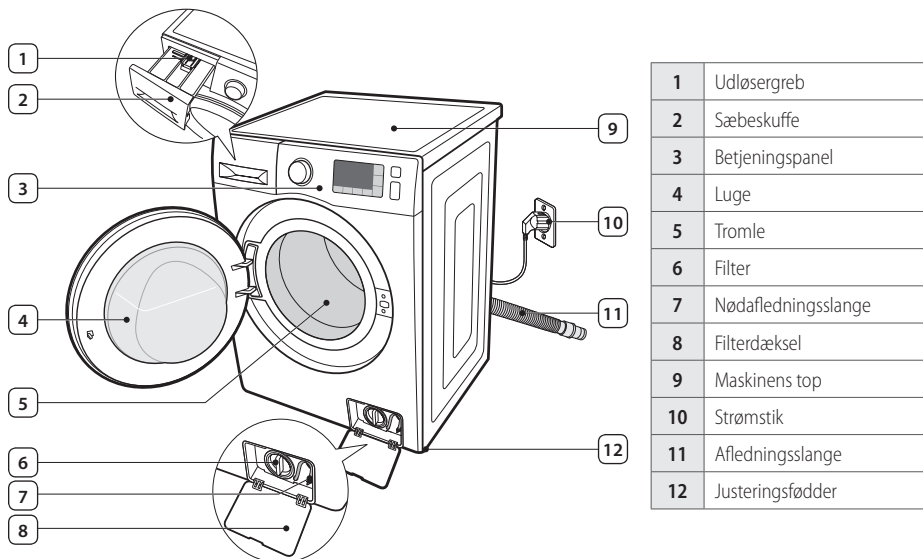

Skruenøgle
(udvalgte modeller)



Dæksler til bolthuller *



Slangeholder



Tilførselsslange for koldt vand



Tilførselsslange for varmt vand
(udvalgte modeller)

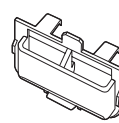

Beholder til flydende vaskemiddel



Dæksler til bolthuller *: Antallet af dæksler til bolthuller afhænger af modellen (3 til 5 dæksler).

Overholdelse af installationskravene

I Strømforsyning og forbindelse til jord

⚠ ADVARSEL: Brug aldrig et forlængerkabel.
Brug kun det strømkabel, der fulgte med vaskemaskinen.

Før installationen skal du sikre dig, at strømforsyningen overholder følgende:

- En 220-240 V/50 Hz sikring eller en gruppeafbryder (vekselstrøm)
- Et individuelt forgreningskredsløb dedikeret til vaskemaskinen

Vaskemaskinen skal jordforbindes. Hvis vaskemaskinen ikke virker korrekt eller går i stykker, vil jordforbindelsen reducere risikoen for elektrisk stød ved at etablere en sti med mindst mulig modstand for den elektriske strøm.

Med vaskemaskinen følger et strømkabel med tre ben og jordforbindelse til brug i en korrekt installeret og jordforbundet stikkontakt.

⚠ ADVARSEL: Du må aldrig forbinde jordledningen til VVS-rør af plastik, gasrør eller varmtvandsrør.

Hvis maskinens jordkabel ikke forbindes korrekt, kan det resultere i elektrisk stød. Konsultér en kvalificeret elektriker eller reparatør, hvis du er usikker på, hvorvidt vaskemaskinen er korrekt jordforbundet.

⚠ FORSIGTIG: Stikket på det kabel, der følger med vaskemaskinen, må ikke ændres. Hvis den ikke passer til stikket, skal en korrekt stikkontakt monteres af en kvalificeret elektriker.

I Vandforsyning

Vaskemaskinen vil blive fyldt korrekt med vand, hvis det tilførte vand har et tryk på fra 50 kPa til 800 kPa. Hvis vandet har et tryk på mindre end 50 kPa, kan der opstå en fejl med vandventilen, så denne ikke lukker fuldstændigt. Det kan også være, at vaskemaskinekontrollerne ikke kan håndtere trykket og medføre, at vaskemaskinen slukker. (Der er indbygget en fyldetidsbegrænsning i kontrollerne, der er designet til undgå overfyldning/oversvømmelse, hvis den interne slange går løs.) Vandhanerne må være højst 120 cm fra vaskemaskinens bagside, så den medfølgende indløbsslange kan nå din vaskemaskine.

 De fleste VVS-butikker sælger indløbsslanger i forskellige længder op til 305 cm.

 Du kan mindske risikoen for utætheder og vandskade ved at:

- Sørge for, at vandhaner er let tilgængelige.
- Slukke for vandhaner, hvis vaskemaskinen ikke er i brug.
- Regelmæssigt at kontrollere vandtilførselsslængens beslag for utætheder.

⚠ ADVARSEL: Før første brug af maskinen skal man kontrollere alle tilslutninger ved vandventil og haner for utætheder.

Afledning

Samsung anbefaler en stigrørshøjde på 65 cm. Afløbsslangen skal føres gennem holderen for afløbsslangen og ned til stigrøret. Stigrøret skal være stort nok til, at afløbsslangens ydre diameter kan gå ned i røret. Afløbsslangen er fabriksmonteret.

Gulv

For den bedste ydelse bør din vaskemaskine installeret på et solidt gulv. Trægulve skal muligvis forstærkes for at mindske vibrationer og/eller belastninger på grund af ubalance. Tæpper og bløde flisematerialer er faktorer, der kan få maskinen til at vibrere og bevæge sig under centrifugering.

⚠ ADVARSEL: Vaskemaskinen må aldrig installeres på en platform eller på en dårlig understøttet struktur.

Omgivende temperatur

Vaskemaskinen må ikke installeres på steder, hvor den omgivende temperatur kan falde til under vandets frysepunkt, da der altid vil være lidt vand tilbage i ventil, pumpe og slangeområder. Frossent vand på disse steder kan forårsage skade på bæltene, pumpen og de andre komponenter.

Montering i alkove eller skab

For sikker og korrekt funktion skal vaskemaskinen som minimum have følgende plads omkring sig:

Sider	25 mm
Top	25 mm
Bag *	50 mm
Foran	500 mm

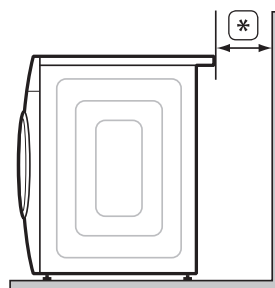

Hvis der monteres både en vaskemaskine og en tørretumbler sammen, skal der foran alkoven eller skabet være mindst 500 mm fri plads. Selve vaskemaskinen kræver ikke et specifikt område med fri plads.

Installation af vaskemaskinen

⚠ FORSIGTIG: Sæt ikke strømkablet i stikkontakten, før installationen er udført.

⚠ ADVARSEL: Emballagen kan være farlig for børn. Hold al emballage (plastikposer, polystyren osv.) uden for børns rækkevidde.

TRIN 1 - Valg af placering



Før du installerer vaskemaskinen, skal du sikre følgende for placeringen:

- At der er et hårdt, jævnt gulv uden tæpper eller andet gulvmateriale, der kan blokere ventilationen.
- At der ikke er direkte sollys.
- At der er tilstrækkeligt med ventilation.
- At det ikke udsættes for temperaturer under 0 °C
- At der ikke er varmekilder som f.eks. olie eller gas.
- At der er plads nok, så vaskemaskinen ikke står på sit eget kabel.

TRIN 2 - Fjernelse af fragtboltene

Før du installerer vaskemaskinen, skal du fjerne alle fragtbolte på bagsiden af enheden.

1. Løsn alle bolte med skruenøglen.

(*): Tilbehør

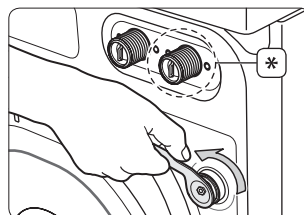

2. Hold fragtbolten med hånden, og træk den ud gennem hullets bredeste åbning. Gentag dette for hver fragtbolt.

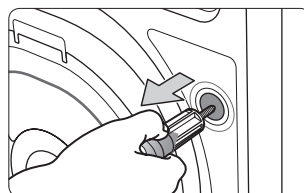

3. Sæt de medfølgende plastikdæksler i hullerne.
4. Gem alle fragtboltene et sikkert sted, hvorfra de nemt kan hentes, i tilfælde af at du vil flytte vaskemaskinen.

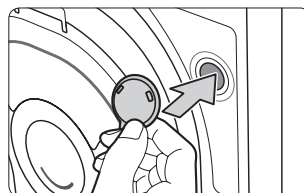

TRIN 3 - Tilpasning af justeringsfødderne



Ved installationen af vaskemaskinen skal du sikre dig, at strømkablet, vandtilførslen og afløbet er let tilgængeligt.

1. Skub vaskemaskinen på plads.
2. Løsn alle låsemøtrikker med skruenøglen.
3. Justér vaskemaskinen, så den står lige ved om nødvendigt at dreje på justeringsfødderne med hånden.

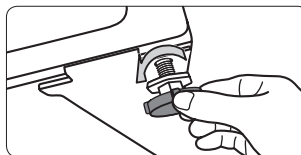
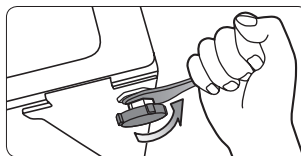

4. Stram møtrikkerne med skruenøglen, når din vaskemaskine står lige.
 - ⚠ **FORSIGTIG:** Flyt ikke din vaskemaskine, medmindre du strammer låsemøtrikkerne. Det kan resultere i skade på justeringsfødderne.

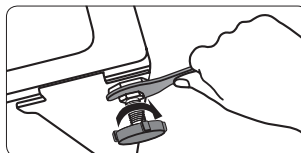

TRIN 4 - Tilslutning af vand og afløb

Tilslutning af vandtilførselsslangen



ADVARSEL: Tilslut ikke flere vandtilførselsslanger sammen. Dette kan medføre vandudslip og elektrisk stød pga. vandudslip. Hvis slangen er for kort, skal du udskifte den med en længere slange, der kan tåle højt tryk.

1. Slut det L-formede armbeslag til slangen til koldt vandtilførslen til indtaget til koldt vandtilførslen på maskinens bagside. Stram den herefter ved at dreje **del (A)** med uret med hånden.
(*): Tilbehør

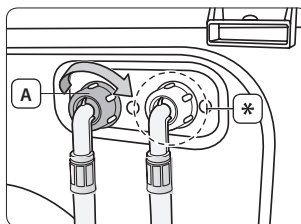

2. Fjern **adapteren (B)** fra den anden ende af **vandtilførselsslangen (C)**.

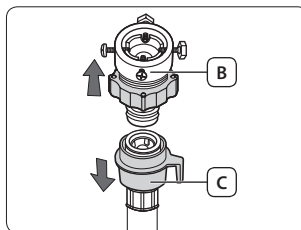

3. Løsn først de fire skruer på adapteren med en skruetrækker af type '+'. Hold herefter **del (D)**, og drej **del (E)**, så den følger pilen, indtil der er et mellemrum på 5 mm.

(*): 5 mm

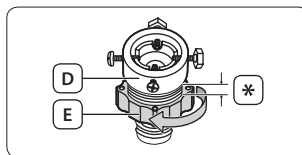

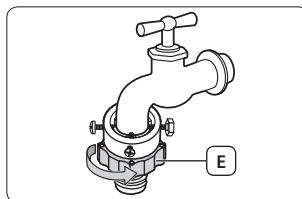

4. Sæt adapteren på vandhanen ved at stramme skruerne forsvarligt, mens du løfter adapteren opad.

Stram herefter adapteren ved at dreje **del (E)**, så den følger pilen.



5. Sæt vandtilførselsslangen på adapteren. Hvis du trykker **del (F)** ind i adapteren, forbindes slangen automatisk med adapteren med en klikkende lyd.

 Efter at vandtilførselsslangen er blevet forbundet til adapteren, skal du kontrollere, at den er korrekt sat fast ved at rykke vandtilførselsslangen nedad.

 **ADVARSEL:** Kontroller, at vandtilførselsslangen ikke er snoet eller bøjet. Hvis slangen er snoet eller bøjet, er der fare for vandudslip og elektrisk stød pga. vandudslip. Du kan om nødvendigt flytte rundt på vandtilførselsslangen på vaskemaskinen ved at løsne det L-formede armbeslag, dreje slangen og stramme det L-formede armbeslag igen.

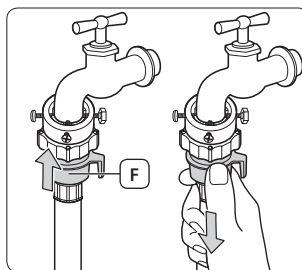

6. Tænd for vandtilførslen og kontrollér, at der ikke er utætheder ved vandventilen, hanen eller adapteren. Hvis der er utætheder, skal du gentage foregående trin.

 **ADVARSEL:** Du må ikke bruge vaskemaskinen, hvis der er utætheder. Det kan resultere i elektrisk stød eller personskade.

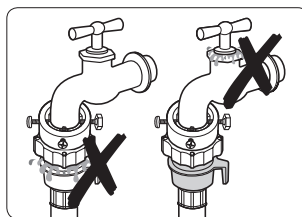

 Hvis vandhanen har et gevind, skal du sætte vandtilførselsslangen på hanen som vist.

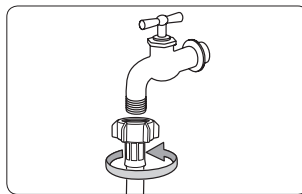

 Brug den mest almindelige type gevind til vandtilførslen. Hvis hanen er firkantet eller for stort, skal du fjerne afstandsringen, før du sætter hanen i adapteren.

Tilslutning af varmtvandstilførslen (visse modeller)

1. Tag det røde L-formede armbeslag til slangen til varmtvandstilførslen, og slut det til indtaget til varmtvandstilførslen på maskinens bagside. Stram den herefter ved at dreje **del (A)** med uret med hånden.
2. Slut den anden ende af slangen til varmtvandstilførslen til vaskens varmtvandshane på samme måde, som du sluttede slangen til koldt vandstilførslen.



Brug Y-stykket for kun at anvende koldt vand.

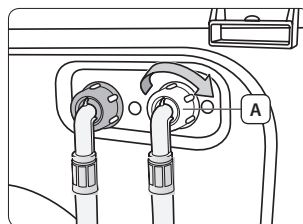

Tilslutning af vandslangen (udvalgte modeller)

Vandslangen har til formål at yde optimal beskyttelse imod lækage. Vandstoppet er monteret på vandforsyningen og afbryder automatisk vandforsyningen, hvis slangen beskadiges.

Der vises også en advarsels**indikator (A)** på vandstoppet.

Tilslut vandslangen ved at montere vandstoppet på hanen som vist.

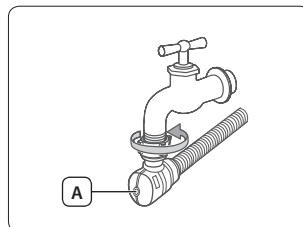

Tilslutning af afledningsslangen

Enden af afledningsslangen kan anbringes på tre måder:

Over kanten på en vaskekomme

Afledningsslangen skal anbringes i en højde på mellem 60 og 90 cm. Brug det medfølgende **plastikslangestyk (A)** til at holde afledningsslansens studs bøjet. Fastgør holderen til væggen med en krog eller til vandhanen med et stykke snor for at forhindre, at afledningsslangen flytter sig.

(*) : 60 ~ 90 cm

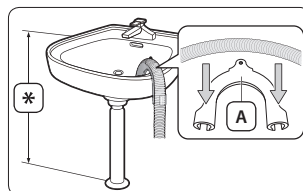

I en vasks afløbsrør

Afløbsrøret skal være over vaskens dræn, så enden af slangen er mindst 60 cm over jorden.

I et stigrør

Vi anbefaler, at du bruger et 65 cm højt lodret rør som stigrør. Det må ikke være kortere end 60 cm og ikke længere end 90 cm. Brug den medfølgende plastikslangeholder for at holde **afledningsslansens studs (A)** bøjet. Fastgør afledningsslangen til stigrøret med stramme strapper for at forhindre, at afledningsslangen bevæger sig.



Afløbet til stigrøret kræver:

- En minimumsdiameter på 5 cm.
- En minimumsbortledningskapacitet på 60 liter pr. minut.

(*) : 60 ~ 90 cm

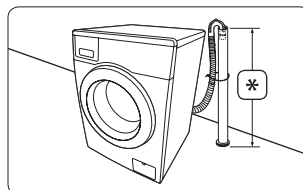

TRIN 5 - Tænding af vaskemaskinen

Slut strømkablet til en godkendt stikkontakt med 220- 240 V/50 Hz (vekselstrøm) beskyttet af en sikring eller en gruppeafbryder. (For flere oplysninger om krav til elektricitet og jordforbindelse henvises til afsnittet "**Strømforsyning og forbindelse til jord**" på side 12.)



Testkørsel





Sørg for at installere din vaskemaskine korrekt ved at køre programmet Skyl+Centrifugering , når installationen er udført.

TRIN 6 - Kørsel i kalibreringstilstand

Din Samsung-vaskemaskine registrerer automatisk vasketøjets vægt. For en mere nøjagtig vægtregistrering anbefales det at køre Kalibreringstilstand straks efter installation af vaskemaskinen. Følg trinnene herunder for at køre Kalibreringstilstand.



Før du kører Kalibreringstilstand, skal du sørge for, at der ikke er noget i tromlen eller oven på vaskemaskinen.

1. Sluk for vaskemaskinen.
2. Tryk på knappen **Tænd/Sluk** , mens du på samme tid holder knapperne **Temp.**  og **Udsæt slutning**  nede. Vaskemaskinen tændes, og "**CLB**" vises på displayet.
3. Tryk på knappen **Start/Pause**  for at starte Kalibreringstilstand.
4. Tromlen roterer med uret og mod uret i ca. 3 minutter.
5. Når Kalibreringstilstand er udført, vises "**End**" på displayet, og vaskemaskinen slukker automatisk.
6. Vaskemaskinen er nu klar til brug.

■ Brug af din vaskemaskine

Med din nye vaskemaskine fra Samsung vil det sværeste ved at vaske tøj være at vælge, hvilket tøj der skal vaskes først.

Vaskemidler og tilsætningsstoffer

■ Brug af passende vaskemiddel

Den type vaskemiddel, du skal bruge, afhænger af typen af stof (bomuld, syntetisk, sarte tøjstykker, uld), farve, vasketemperatur og omfang af snavs. Brug altid et lavtskummende vaskemiddel, der er fremstillet til automatiske vaskemaskiner.

Følg producentens anbefalinger i forhold til vasketøjets vægt, omfanget af snavs og vandets hårdhed i området. Hvis du ikke ved, hvor hårdt vandet er, kan du spørge på vandværket.

 Brug ikke vaskemiddel, der er blevet hårdt eller er størket, da rester fra vaskemidlet kan forblive i skylleprogrammet. Det kan forårsage, at vaskemaskinen ikke skyller korrekt eller blokeres, så den bliver overfyldt.

■ Brug af sæbeskuffen

Vaskemaskinen har separate rum til vaskemiddel og skyllemiddel.

Kom alt vaskemiddel i de rette rum, inden vaskemaskinen startes.

 **FORSIGTIG:** Åbn ikke sæbeskuffen, når vaskemaskinen kører. Du kan blive udsat for varmt vand eller damp.

 Ved vask af store emner må du ikke bruge følgende type vaskemiddel:

- Vaskemidler af tablet- og kapseltype
- Vaskemidler med bold og net

①	Rum til forvaskemiddel: Vaskemiddel til forvask eller stivelse.
②	Sæbeskuffe (hovedvask): Vaskemiddel til hovedvask, vandblødgøringsmiddel, iblødsætningsmiddel, afblegning og pletfjernemiddel.
⊗	Rum til blødgøringsmiddel: Blødgøringsmiddel (påfyld ikke længere end til linjen MAKS. A).

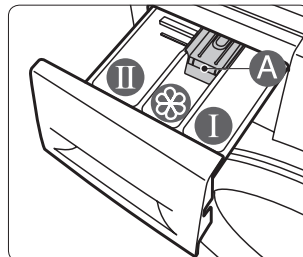

1. Træk sæbeskuffen øverst til venstre på vaskemaskinen ud.
2. Kom den anbefalede mængde vaskemiddel direkte i **sæbeskuffen (hovedvask) ②**, før vaskemaskinen startes.

 Flydende vaskemiddel skal kommes i vaskemiddelbeholderen til flydende vaskemiddel (se afsnittet "**Brug af flydende vaskemiddel (udvalgte modeller)**" på side 20).

Kom ikke pulvervaskemiddel i vaskemiddelbeholderen til flydende vaskemiddel.

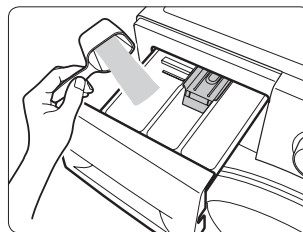

3. Kom den anbefalede mængde skyllemiddel i **rummet til skyllemiddel**  hvis det er nødvendigt.

Overskrid ikke linjen **MAKS.** .

 Koncentreret eller tykt skyllemiddel og blødgøringsmiddel skal fortyndes med lidt vand, inden det hældes i rummet (forhindrer overløbet i at blive blokeret).

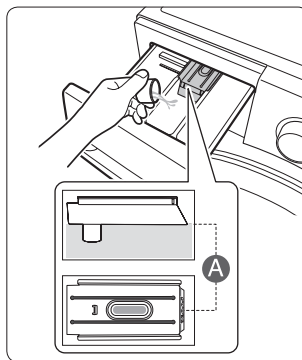

-  **FORSIGTIG:** Kom ikke vaskepulver eller flydende vaskemiddel i **rummet til skyllemiddel** .

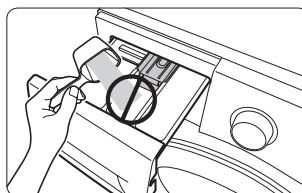

4. Hvis du anvender funktionen Forvask, skal du komme den anbefalede mængde vaskemiddel i **rummet til forvask** .

5. Tryk på sæbeskuffen for at lukke den.

 Sørg for, at skyllemidlet ikke løber over, når du lukker skuffen til vaskepulver, når du har kommet skyllemiddel i rummet til skyllemiddel.

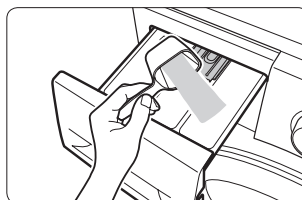

Brug af flydende vaskemiddel (udvalgte modeller)

For at bruge flydende vaskemiddel skal du anbringe vaskemiddelbeholderen til flydende vaskemiddel i **sæbeskuffen (hovedvask)**  i sæbeskuffen og komme flydende vaskemiddel i sæbeskuffen (hovedvask). Overskrid ikke MAX-linjen i vaskemiddelbeholderen til flydende vaskemiddel.

-  • Anbring først beholderen til flydende vaskemiddel, når du har fjernet sæbeskuffen fra vaskemaskinen ved at trykke på **udløsergrebet (A)**.
- Efter en vask kan der være en lidt flydende vaskemiddel tilbage i sæbeskuffen.

 **FORSIGTIG:**

- Brug ikke funktionen Forvask, når du bruger flydende vaskemiddel.
- Fjern beholderen til flydende vaskemiddel, når du bruger vaskepulver.

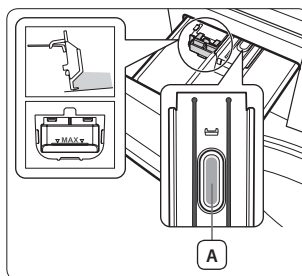

Vask første gang



Før du vasker tøj første gang, skal du køre et tomt program komplet (en gang uden vasketøj).

1. Åbn for vandtilførslen til vaskemaskinen.
2. Hæld lidt vaskemiddel i **sæbeskuffen (hovedvask)** i sæbeskuffen.
3. Tryk på knappen **Tænd/Sluk** for at tænde.
4. Drej Programvælgeren for at vælge programmet Skyl+Centrifugering +.
5. Tryk på knappen **Start/Pause** .



Dette vil fjerne muligt vand i tromlen fra producentens testkørsel.

Grundlæggende instruktioner

1. Åbn for vandtilførslen til vaskemaskinen.
2. Læg dit vasketøj løst i tromlen uden at overfylde den.
 - FORSIGTIG:** Kom ikke for meget i vaskemaskinen. For at fastlægge den maksimale kapacitet for hver type vasketøj henvises til afsnittet "**Fastsættelse af vaskekapacitet**" på side 29
 - Vask ikke vandtæt tøj på et normalt vaskeprogram med undtagelse af programmet Outdoor care .
3. Luk lugen, indtil den låses.
 - FORSIGTIG:** Efter en vask kan der sidde resterende vaskemiddel på gummidelene på vaskemaskinens forside eller i lugen. Fjern alt resterende vaskemiddel, inden du lukker lugen, da dette kan forårsage utætheder.
 - FORSIGTIG:** Kontrollér, at vasketøjet ikke sidder i klemme i lugen, da dette kan forårsage utætheder.
4. Tryk på knappen **Tænd/Sluk** for at tænde.
 - Funktionen Seneste hukommelse
 - Når du tænder for din vaskemaskine, vises den senest anvendte indstilling på betjeningspanelet. Men hvis den sidst anvendte indstilling var programmet ECO drum clean , Skyl+Centrifugering + eller Centrifugering , anvendes denne funktion ikke.
 - Hvis du drejer Programvælgeren blot en anelse efter vaskemaskinen er tændt, anvendes denne funktion ikke, og betjeningspanelet nulstilles.
5. Fyld vaskemiddel i og om nødvendigt skyllemiddel eller vaskemiddel til forvask i de korrekte rum i sæbeskuffen.
6. Vælg et passende program med passende indstillinger for det pågældende vasketøj. De relevante indikatorer lyser, og en omtrentlig programtid vil blive vist i displayet.
7. Tryk på knappen **Start/Pause** .
 - FORSIGTIG:** Berør ikke glasset i lugen, mens vaskemaskinen er i drift, da det kan være varmt.
 - FORSIGTIG:** Åbn ikke sæbeskuffen eller filteret, mens vaskemaskinen er i drift, da du kan få varmt vand eller damp på dig.

Brug af betjeningspanelet

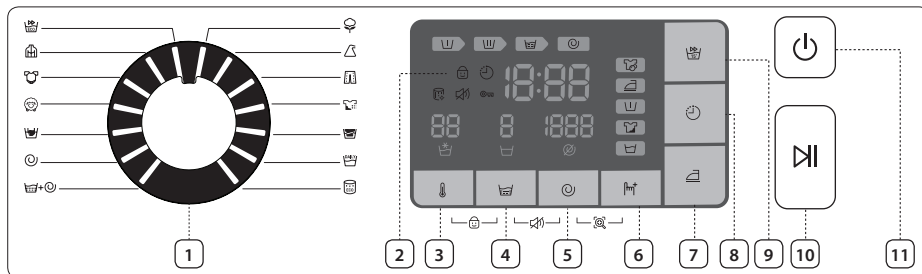

1. Programvælger

Vælg tumblerprogram og centrifugeringshastighed for vasken.

For flere informationer om hvert program kan du se afsnittet "Brug af programvælgeren" på side 24.

2. Digitalt grafisk display

Viser den tilbageværende tid af vaskeforløbet, alle oplysninger om vasken og fejlkoder.

3. Knappen Temp.

Tryk på knappen flere gange for at gå igennem de mulige vasketemperaturer:









Koldt vand , 20 °C, 30 °C, 40 °C, 60 °C og 95 °C

4. Knappen Skyl

Tryk på denne knap for at tilføje ekstra skylninger. Det maksimale antal skylninger er fem.

5. Knappen Centrifugering



















Tryk på knappen flere gange for at gå igennem de mulige centrifugeringshastigheder.

WF8*F5E**4*, WF8*F5E**H* WF7*F5E**4*, WF7*F5E**H*	  , 400, 800, 1200, 1400 omdr./min.
WF8*F5E**2*, WF8*F5E**M*, WF7*F5E**2* WF7*F5E**M*, WF60F4E**2*, WF60F4E**M*	  , 400, 800, 1000, 1200 omdr./min.
WF60F4E**0*, WF60F4E**L*	  , 400, 600, 800, 1000 omdr./min.
 Skyllestop: Vasketøjet bliver lagt i blød i det sidste skyllevand. Der skal køre et tømning- eller et centrifugeringsprogram for at tage vasketøjet ud.	
 Ingen centrifugering: Vasketøjet forbliver i tromlen, men der udføres ingen centrifugering efter den endelige skylning.	

6. Knappen **Ekstra**









Tryk på knappen flere gange for at gå igennem de mulige indstillinger:

Iblødlægning > Intensiv > Forvask > Iblødlægning + Intensiv > Iblødlægning + Forvask > Intensiv + Forvask > Iblødlægning + Intensiv + Forvask > fra

	<p>Iblødlægning: Anvend denne funktion til effektivt at fjerne pletter fra vasketøjet ved at lægge det i blød.</p> <ul style="list-style-type: none"> Funktionen Iblødlægning aktiveres 13 minutter inde i vaskeprogrammet. Funktionen Iblødlægning fortsætter i 30 minutter med seks cyklusser, hvor en cyklus er en iblødlægningscyklus, der centrifugerer i et minut og står stille i fire minutter. Iblødlægningsfunktionen er kun mulig med: Programmerne Bomuld , Syntetisk , Denim , Pletfjerner , Daglig vask , Super ECO wash  og Baby care .
	<p>Intensiv: Brug denne funktion, hvis vasketøjet er meget beskidt og har brug for at blive vasket intensivt. Vasketiden øges for hvert program.</p>
	<p>Forvask: Brug denne funktion til at forvaske dit tøj inden hovedvaskecyklussen. Forvaskefunktionen er kun tilgængelig med programmerne Bomuld , Syntetisk , Denim , Pletfjerner , Mørkt tøj , Daglig vask , Super ECO wash  og Baby care .</p>

7. Knappen **Strygelet**

Tryk på denne knap for at gøre vasketøjet parat til stryging med reducere af folder under centrifugeringen.

Strygelet er kun tilgængelig med programmerne: Bomuld , Syntetisk , Denim , Pletfjerner , Mørkt tøj , Daglig vask , Super ECO wash  og Baby care .

Når du har valgt funktionen Strygelet, kan du kun indstille centrifugeringshastigheden til 800 omdr./min. (Hvis du vælger funktionen Strygelet med en centrifugeringshastighed, der er højere end 800 omdr./min., ændres centrifugeringshastigheden automatisk til 800 omdr./min.)

8. Knappen **Udsæt slutning**

Tryk på knappen flere gange for at gå igennem de tilgængelige muligheder for Udsæt slutning (fra 3 timer til 19 timer i intervaller på en time).

Den viste tid indikerer tidspunktet, hvor vasken vil være færdig.

9. Knappen **15' Hurtig vask**

Til let snavset tøj, mindre end 2 kg, som du har brug for hurtigt. Det tager mindst ca. 15 minutter, men tallet kan afvige fra de indikerede værdier, afhængigt af vandtryk, vandets hårdhed, vandets indgangstemperatur, rummets temperatur, vaskens type og mængde og graden af snavs, anvendt vaskemiddel, ubalanceret belastning, afvigelse i elforsyningen og eventuelle ekstra valgte indstillinger.

Denne cyklus er kun tilgængelig for programmet Bomuld .

 **FORSIGTIG:** Der må højst være 20 g vaskemiddel (ved en belastning på 2 kg), ellers kan der være vaskemiddel tilbage i tøjet.

Tryk på knappen flere gange for at vælge cyklostiden:

15 min. > 20 min. > 30 min. > 40 min. > 50 min. > 1 t. > Fra

10. Knappen **Start/Pause**

















Tryk på denne knap for at standse programmer midlertidigt og genstarte dem.

11. Knappen **Tænd/Sluk**

Tryk én gang på denne knap for at tænde for vaskemaskinen. Tryk herefter igen på denne knap for at slukke for den.

Hvis vaskemaskinen er tændt i mere end 10 minutter, uden nogen knapper betjenes, slukkes der automatisk for strømmen.

Brug af programvælgeren

Program	Brug
Bomuld 	Almindeligt eller let snavset bomuld, sengetøj, duge, undertøj, håndklæder, skjorter osv.
Syntetisk 	Almindeligt eller let snavsede bluser, skjorter osv., der er lavet af polyester (Diolen, Trevira), polyamid (perlon, nylon) eller lignende blandede stoffer.
Denim 	Et vaskeprogram med en højere vandstand og et ekstra skyllecyklus der sikrer, at der ikke er vaskemiddel tilbage i dit tøj.
Pletfjerner 	Til plettet vasketøj. Programmet Pletfjerner  har en fremragende evne til at fjerne pletter med største omhu, så det er unødvendigt at forbehandle pletter. For at få fjernet pletter bedst muligt anbefaler vi at bruge muligheden for høj vandtemperatur i dette program, hvor vasketemperaturen forøges med den indbyggede varmeenhed til generel fjernelse af en lang række pletter. Dette program omfatter en iblødsætning, der effektivt fjerner pletter fra dit vasketøj. Under iblødsætningen standser tromlen rotationen et stykke tid, og denne stopfunktion er ikke en fejl.
Mørkt tøj 	Yderligere skylningscyklusser samt reduceret centrifugeringshastighed sikrer, at dit mørke yndlingstøj bliver vasket skånsomt og skyllet grundigt.
Daglig vask 	Til hverdagsvask af f.eks. undertøj og trøjer.
ECO drum clean 	Til rensning af tromlen. Rengør tromlen for snavs og bakterier. Regelmæssig brug (for hver 40 vask) anbefales. Der er ikke behov for vaske- eller blegemiddel.
Super ECO wash 	Programmet Super ECO wash  sikrer, at du opnår perfekte vaskeresultater, samtidigt med du opnår effektive energibesparelser.
Outdoor care 	Til vandtætte emner, som f.eks. bjergbeklædning, ski- og sportstøj. Tekstiltyper omfatter bl.a. funktionelt teknologiske materialer og fibre, som f.eks. spandex, stretch og mikrofiber.
Baby care 	En vask med høj temperatur og ekstra skyllecyklusser sikrer, at der ikke er resterende vaskemiddel, der kan skade dine børns hud.
Uld 	Kun til uld, der kan maskinvaskes. Den maksimale vægt bør være mindre end 2,0 kg. (6kg-modellerne: 1,5kg) Programmet Uld  vasker vasketøjet med blide bevægelser. Under vaskeprogrammet fortsættes de blide bevægelser og gennemvædningen for at beskytte uldfibrene mod krympning/ødelæggelse og for en superblid vask. Denne stop/start-handling i vaskemaskinen under iblødsætningen er ikke en fejl. Et neutralt vaskemiddel anbefales til Uld-programmet for forbedrede vaskeresultater og for større skånsomhed mod uldfibrene.
Håndvask 	Et vaskeprogram, der er så mildt som en vask i hånden.
Centrifugering 	Udfører en ekstra centrifugering for at fjerne mere vand.
Skyl+Centrifugering 	Bruges til en vask, der kun behøver skylning eller til at føje skyllemiddel til en vask.



Børnelås

Funktionen Børnelås gør det muligt at låse knapperne, så det valgte vaskeprogram ikke kan ændres.

Aktivering/deaktivering

Hvis du ønsker at aktivere eller deaktivere funktionen Børnelås, skal du trykke på knapperne **Temp.**  og **Skyl**  nede på samme tid i 3 sekunder.

Indikatoren "Børnelås"  lyser, når denne funktion er aktiveret.

 Hvis funktionen Børnelås er aktiveret, er det kun knappen **Tænd/Sluk** , der virker. Funktionen Børnelås forbliver aktiveret selv efter, at der slukkes eller tændes for maskinen, eller efter at strømfedningen er blevet taget ud og sat i igen.

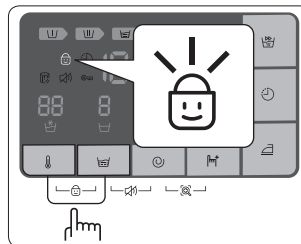

Lyd fra

Funktionen Lyd fra kan vælges ved alle programmer. Når denne funktion vælges, slås lyden fra for alle programmer. Selvom der slukkes og tændes gentagne gange, beholdes indstillingen.

Aktivering/deaktivering



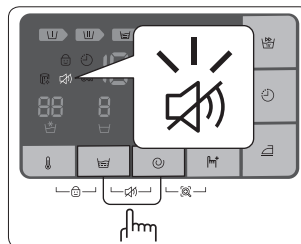

Hvis du ønsker at aktivere eller deaktivere funktionen Lyd fra, skal du trykke på knapperne **Skyl**  og **Centrifugering**  nede på samme tid i 3 sekunder.

Indikatoren "Lyd fra"  lyser, når denne funktion er aktiveret.



Udsæt slutning

Du kan indstille vaskemaskinen til at færdiggøre vasken automatisk på et senere tidspunkt. Du kan vælge en forsinkelse på mellem 3 og 19 timer (i intervaller af en time). Den viste tid indikerer tidspunktet, hvor vasken vil være færdig.

1. Åbn for vandtilførslen til vaskemaskinen.
2. Læg dit vasketøj løst i tromlen uden at overfylde den.
3. Tryk på knappen **Tænd/Sluk**  for at tænde.
4. Fyld vaskemiddel i og om nødvendigt skyllemiddel eller vaskemiddel til forvask i de korrekte rum i sæbeskuffen.
5. Vælg et passende program med passende indstillinger for det pågældende vasketøj.
6. Tryk på knappen **Udsæt slutning** , indtil forsinkelsestiden er indstillet.
7. Tryk på knappen **Start/Pause** . Indikatoren "Udsæt slutning"  blinker, og uret begynder at tælle ned, indtil det når afslutningstidspunktet.
8. For at annullere funktionen Udsæt slutning skal du slukke for vaskemaskinen og tænde igen ved at trykke på knappen **Tænd/Sluk** .

Smart Check

Med denne funktion kan du kontrollere vaskemaskinens status med en smartphone.



Funktionen Smart Check er optimeret til:

Galaxy & iPhone serierne (understøttes ikke af nogle modeller)

Download af appen Samsung smart vaskemaskine

Download appen Samsung Smart Washer til din mobil telefon fra Android market eller Apple App store, og installer den. Du kan nemt finde den ved at søge efter "**Samsung Smart Washer**".

Brug af funktionen Smart Check

1. Hold knapperne **Centrifugering**  og **Ekstra**  nede samtidigt i 3 sekunder, når der forekommer en fejl, for at køre funktionen Smart Check. Du kan også køre funktionen Smart Check, når der ikke trykkes på nogen knap, når vaskemaskinen er slukket.
2. LED-segmenterne på displayet roterer i 2 eller 3 sekunder, hvorefter Smart Check-koden vises på vaskemaskinens display.

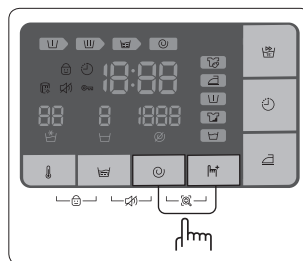

3. Kør appen **Samsung Smart Washer** på din smartphone, og tryk på knappen **Smart Check**.
 'Smart Check' ændres måske til 'Smart Care', det afhænger af sproget.
4. Fokuser kameraet i din smartphone på den Smart Check-kode, der vises på vaskemaskinens display.





















 - Hvis lys fra en glødelampe eller fluorescerende lys reflekteres på displayet på vaskemaskinen, er det måske svært for smartphonen at genkende Smart Check-koden.
 - Hvis du holder smartphonen i en for stor vinkel i forhold til fronten af displayet, kan den måske ikke genkende fejlkoden. For bedste resultat skal du holde smartphonen, så fronten af displayet og smartphonen er parallelle eller næsten parallelle.
5. Hvis smartphonen fokuserer korrekt, genkendes Smart Check-koden automatisk og detaljerede informationer om vaskemaskinens status, fejlen og forholdsreglerne vises på din smartphone.
6. Hvis smartphonen genkendelse af Smart Check-koden mislykkes mere end to gange, kan du manuelt indtaste den Smart Check-kode, der vises på vaskemaskinens display, i appen Samsung Smart Washer.



Vask

Vask med programvælgeren

Din nye vaskemaskine gør det let at vaske tøj med Samsungs automatiske styringssystem "Fuzzy Control". Når du vælger et vaskeprogram, indstiller maskinen den korrekte temperatur, vasketid og vaskehastighed.

1. Åbn for vandtilførslen til vaskemaskinen.
2. Åbn lugen.
3. Læg dit vasketøj løst i tromlen uden at overfylde den.
4. Luk lugen.
5. Tryk på knappen **Tænd/Sluk**  for at tænde.
6. Fyld vaskemiddel i og om nødvendigt skyllemiddel eller vaskemiddel til forvask i de korrekte rum i sæbeskuffen.

 Funktionen Forvask er kun tilgængelig med programmerne Bomuld , Syntetisk , Denim , Pletfjerner , Mørkt tøj , Daglig vask , Super ECO wash  og Baby care . Det er kun nødvendigt, hvis dit tøj er meget snavset.
7. Anvend Programvælgeren til at vælge det rette program afhængigt af materialetypen: Bomuld , Syntetisk , Denim , Pletfjerner , Mørkt tøj , Daglig vask , Super ECO wash , Outdoor care , Baby care  og Håndvask . De relevante indikatorer lyser på betjeningspanelet.
8. På dette tidspunkt kan du styre vasketemperaturen, antallet af skylninger, centrifugeringshastigheder og forsinkelsestid ved at trykke på de respektive knapper.
9. Tryk på knappen **Start/Pause**  for at starte vasken. Statusindikatoren lyser op, og den resterende tid for vasken vises på displayet.

 Både den samlede programtid og antallet af skylninger i programmet Bomuld  kan variere i forhold til mængden af vasketøj.
10. Når hele vasken er færdig, slukkes maskinen automatisk. Åbn lugen, og tag vasketøjet ud.

Hold pause i vasken











I løbet af de fem første minutter i en vask er det muligt at tage tøj ind eller ud af maskinen.

1. Tryk på knappen **Start/Pause**  for at låse lugen op.

 Hvis vandstanden eller vandtemperaturen inde i tromlen er for høj, åbnes lugen ikke, og indikatoren "Lugelås"  blinker. I dette tilfælde skal du vente, indtil indikatoren ophører med at blinke. (Det tager ca. 1 eller 2 minutter, før indikatoren ophører med at blinke.)
2. Åbn lugen, og tag vasketøjet ud/kom vasketøjet i.
3. Når lugen er blevet lukket, skal du trykke på knappen **Start/Pause**  for at genstarte vasken.

Manuel vask

Du kan vaske tøjet manuelt uden at bruge Programvælgeren.

1. Åbn for vandtilførslen til vaskemaskinen.
2. Åbn lugen.
3. Læg dit vasketøj løst i tromlen uden at overfylde den.
4. Luk lugen.
5. Tryk på knappen **Tænd/Sluk**  for at tænde.
6. Fyld vaskemiddel i og om nødvendigt skyllemiddel eller vaskemiddel til forvask i de korrekte rum i sæbeskuffen.
7. Drej Programvælgeren for at vælge programmet Bomuld .
8. Tryk på knappen **Temp.**  for at vælge temperaturen.
(Koldt vand , 20 °C, 30 °C, 40 °C, 60 °C og 95 °C).
9. Tryk på knappen **Skyl**  for at vælge antallet af skylninger.
Det maksimale antal skylninger er fem.
Vasketiden øges herefter.
10. Tryk på knappen **Centrifugering**  for at vælge centrifugeringshastigheden.
(: Skullestop, : Ingen centrifugering)
11. Tryk på knappen **Udsæt slutning**  flere gange for at gå igennem de tilgængelige muligheder for Udsæt slutning (fra 3 timer til 19 timer i intervaller på en time). Den viste tid indikerer tidspunktet, hvor vasken vil være færdig.
12. Tryk på knappen **Start/Pause**  for at sætte vasken i gang.

Retningslinjer for vasketøj

For at få det reneste vasketøj og den meste effektive vask bør du følge disse simple retningslinjer.



Kontrollér altid vaskeanvisningen på tøjet inden vask.

Sortér vasketøjet efter følgende kriterier:

- Vaskeanvisning: Sortér vasketøjet efter bomuld, blandede fibre, syntetiske stoffer, silke, uld og kunstsilke.
- Farve: Opdel tøjet i hvidt tøj og farvet tøj. Vask farvede tøjstykker for sig selv.
- Størrelse: Anbring stykker af forskellig størrelse i samme mængde tøj for at gøre vasken bedre.
- Sensitivitet: Vask sarte tøjstykker for sig selv med et finvaskevaskeprogram til ægte uld, gardiner og silkestoffer. Hold øje med mærkaterne på de emner, du vasker, eller se afsnittet **“Oversigt over stoffer og behandlingen af dem”** på side 38.

Tøm lommerne

Før hver vask skal du tømme vasketøjets lommer. Små, ujævnt formede, hårde objekter, som f.eks. mønter, knive, nåle og papirklips kan ødelægge vaskemaskinen.

Du må ikke vaske tøj, der har store metalspænder, -knapper eller andre tunge metalobjekter. Metalobjekter på tøjet kan ødelægge både tøjet og tromlen. Vend tøj med knapper eller broderier med vrangen ud inden vask. Hvis lynlåse på bukser eller jakker er åbne under vask, kan tromlen blive beskadiget under centrifugering. Lynlåse bør lukkes og fastgøres med en snor før vask.

Tøj med lange snore kan blive viklet sammen med andet tøj, så det ødelægger snorene. Sørg for at fastgøre snorene før vask.



Forvask af bomuld

Din nye vaskemaskine og de nye vaskemidler vil give dig perfekte vaskeresultater og samtidig spare energi, tid, vand og vaskemiddel. Men hvis dine bomuldsstoffer er særligt snavsede, kan du bruge et forvaskeprogram med et proteinbaseret vaskemiddel.

Fastsættelse af vaskekapacitet

Overbelast ikke maskinen. I modsat fald bliver tøjet ikke vasket ordentligt. Brug nedenstående oversigt til at fastsætte kapaciteten i forhold til den type vasketøj, du vasker.

Stofstype	Kapacitet (kg)		
	WF8*F5E	WF7*F5E	WF6*F4E
Bomuld ☼	8,0	7,0	6,0
Syntetisk △	3,5	3,5	3,0
Denim 📖	3,0	3,0	3,0
Outdoor care 🏠	2,0	2,0	2,0
Uld ☼	2,0	2,0	1,5

-  Hvis vasketøjet ikke er i balance, og fejlkoden "UE" vises, skal du omarrangere vasketøjet. Hvis vasketøjet ikke er i balance, vil centrifugerings effektiviteten blive reduceret.
-  Når du vasker sengetøj, kan vasketiden blive forlænget, eller centrifugerings effektiviteten kan blive reduceret. For sengetøj er den maksimale, anbefalede centrifugerings hastighed 800 omdr./min. ved en belastning på højst 2 kg.
-  6 kg-modellerne har ikke en funktion til vask af sengetøj.

 **FORSIGTIG:** Sørg for at komme brystholdere (der tåler vand) i et vaskenet (anskaffes separat).

- Brystholderens metaldele kan gå igennem materialet og beskadige vasketøjet. Derfor skal du sørge for at komme dem i et fint vaskenet.
- Små, lyse beklædningsdele, som f.eks. sokker, handsker, strømper og lommestørklæder, kan blive fanget omkring lugen. Kom dem i et fint vaskenet.

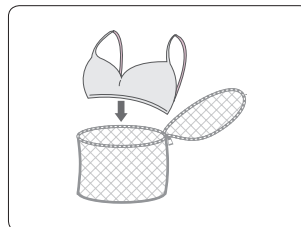

 **FORSIGTIG:** Vask ikke vaskenet alene uden andet vasketøj. Dette kan medføre unormale vibrationer, der kan rykke vaskemaskinen og medføre personskaade.

■ Rengøring af din vaskemaskine







Hvis du holder vaskemaskinen ren, forbedres ydeevnen, du undgår unødvendige reparationer og dens levetid forlænges.

⚠ FORSIGTIG: Brug aldrig programmet ECO drum clean, når der er vasketøj i vaskemaskinen. Dette kan medføre skade på vasketøjet eller problemer med vaskemaskinen.

Økologisk tromlerengøring

Dette program er en selvrensende cyklus, der fjerner mug, der kan sætte sig inde i vaskemaskinen.

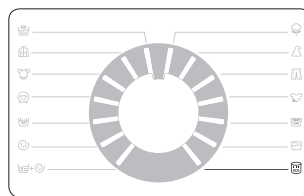

■ Rengøringsprocedurer

1. Tryk på knappen **Tænd/Sluk**  for at tænde.
2. Drej Programvælgeren for at vælge programmet ECO drum clean .
 - Du kan kun bruge funktionen Udsæt slutning med programmet ECO drum clean .
 - Under programmet ECO drum clean  er vandtemperaturen indstillet til.
Du kan ikke ændre vandtemperaturen.
3. Tryk på knappen **Start/Pause**  for at starte programmet ECO drum clean .



 Brug ikke rengøringsmidler til rengøring af tromlen. Kemiske rester i tromlen forringer vaskeydelsen.

■ Den automatiske alarmfunktion til Økologisk tromlerengøring

Hvis det efter en vask konstateres, at det er nødvendigt at rense tromlen, lyser indikatoren "ECO drum clean"  på displayet og den tilsvarende lampe på programvælgeren. I dette tilfælde skal du fjerne vasketøjet fra vaskemaskinen, tænde for strømmen og rengøre tromlen med programmet ECO drum clean .

Hvis du ikke kører programmet ECO drum clean , slukkes indikatoren ECO drum clean på displayet og lampen på programvælgeren. De tændes igen, når der er udført to vaske. Bemærk, at dette ikke indikerer, at der er et problem med vaskemaskinen.

Selvom den automatiske alarmfunktion normalt aktiveres én gang om måneden, kan hyppigheden variere i forhold til, hvor ofte vaskemaskinen anvendes.

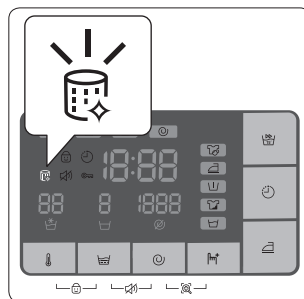

 Hvis alarmen forekommer, så rens også filteret (se afsnittet "**Rengøring af filteret**" på side 32). Hvis du ikke gør det, forringes ydelsen af funktionen Eco Bubble.

Afledning af vand fra vaskemaskinen i nødstilfælde



Hvis der er strømafbrydelse, skal du aftømme alt vand, inden du fjerner dit vasketøj.

1. Tag vaskemaskinens stik ud af stikkontakten.
2. Åbn **filterdækslet (A)** ved hjælp af en mønt eller nøgle.

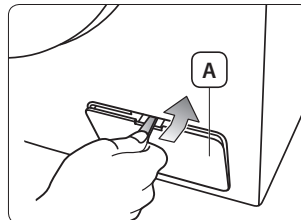

3. Gør en stor skål klar.
 Der er måske mere resterende vand, end du regner med. Brug en stor skål.
4. Træk **nødafledningsslangen (C)** ud, og stik enden af **nødafledningsslangen C** i en skål.

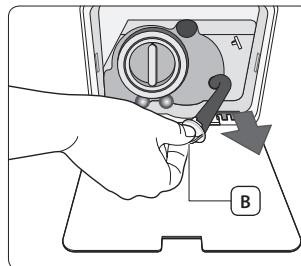

5. Tag fat i **hætten til nødafledning (B)** i enden af **nødafledningsslangen (C)**, og træk den forsigtigt ud.
6. Lad alt vandet løbe ud i en skål.
7. Sæt hætten til nødafledning og nødafledningsslangen tilbage på plads.
8. Luk filterdækslet.

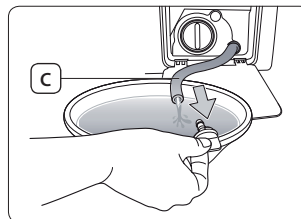

Rengøring af filteret

Vi anbefaler, at du renser filteret 5 eller 6 gange om året, eller når fejlmeddelelsen "SE" bliver vist. Hvis fremmedlegemer sætter sig fast i filteret, bliver funktionen Eco Bubble forringet.

 **FORSIGTIG:** Inden rengøring af filteret, skal du sørge for at trække vaskemaskinens stik ud af stikkontakten.

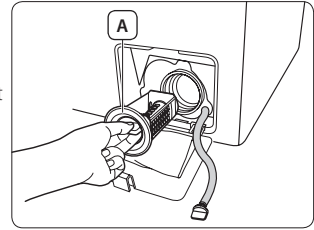

 **FORSIGTIG:** Adskil ikke filteret, mens maskinen kører, da der kan løbe varmt vand ud.

1. Åbn dækslet til filteret ved hjælp af en mønt eller nøgle.
2. Fjern det resterende vand (se afsnittet "**Afledning af vand fra vaskemaskinen i nødstilfælde**" på side 31.)
 Hvis du fjerner filteret uden først at dræne det resterende vand, kan det resterende vand løbe ud.
3. Skru **hætten til nødafledning (A)** af ved at dreje den mod venstre.

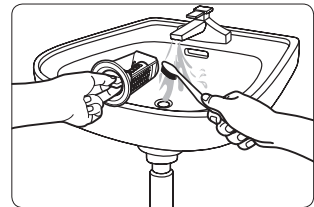

4. Vask eventuel skidt eller andet materiale af filteret. Kontroller, at afledningspumpens propel bag filteret ikke er blokeret.
5. Udskift filteret.
6. Luk filterdækslet.



-  Husk at sætte filterhætten tilbage på plads efter rengøring af den. Hvis filteret ikke sættes tilbage i maskinen, fungerer vaskemaskinen muligvis ikke korrekt, eller der kan lække vand.
-  Stram filteret forsvarligt, når det er renset. I modsat fald kan der forekomme fejlfunktion eller vandudslip.

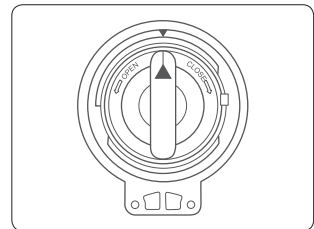

Rengøring af de udvendige dele

1. Tør vaskemaskinens overflade af, herunder betjeningspanelet, med en blød klud og et ikke-slibende rengøringsmiddel.
2. Brug en blød klud til at tørre overfladen af med.

 **FORSIGTIG:** Hæld ikke vand på vaskemaskinen.

Renngøring af sæbeskuffen og skuffefordybning

1. Tryk på **udløsergrebet (A)** på den indvendige side af sæbeskuffen, og træk den ud.
2. Fjern **udløsergrebet (A)** og beholderen til flydende vaskemiddel (tilbehør) fra sæbeskuffen.

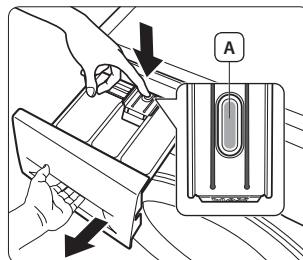

3. Vask alle delene af under rindende vand.

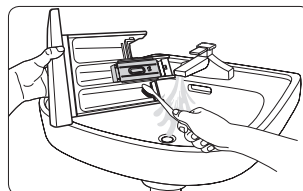

4. Rengør sæbeskuffens fordybning med en gammel tandbørste.
5. Udskift **udløsergrebet (A)** og beholderen til flydende vaskemiddel ved at skubbe dem forsvarligt ind i sæbeskuffen.
6. Skub sæbeskuffen på plads.
7. For at fjerne rester af vaskemidler skal du køre programmet Skyl+Centrifugering uden vasketøj i tromlen.

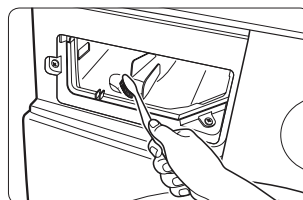

Rennging af trådfilteret

Du bør rengøre trådfilteret mindst én gang om året, eller når fejlmeddelelsen "4E" bliver vist.

1. Tag vaskemaskinens stik ud af stikkontakten.
2. Sluk for vandtilførslen til vaskemaskinen.
3. Frakobl det L-formede armbeslag til slangen til koldt vandstilførslen til indtaget til koldt vandstilførslen på maskinens bagside ved at dreje **del (A)**. For at undgå at vandet løber ud på grund af lufttryk i slangen, skal du dække vandtilførslen til med en klud.
4. Træk forsigtigt trådfilterne ud fra vandtilførslen med en pincet, og skyl dem under rindende vand, indtil de er rene.
5. Sæt trådfilterne på plads igen.
6. Genmonter det L-formede armbeslag på vandtilførslen.
7. Kontrollér, at gevindstykkerne er vandtætte, og tænd for vandhanen.

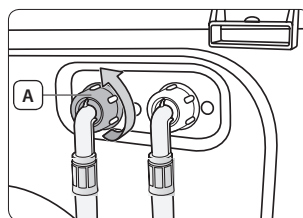

■ Vedligeholdelse af din vaskemaskine



Reparation af en frossen vaskemaskine

Hvis temperaturen falder under frysepunktet, og din vaskemaskine er frossen:

1. Tag vaskemaskinens stik ud af stikkontakten.
2. Hæld varmt vand på vandhanen for at løsne vandtilførselsslangen/-erne.
3. Sluk for vandtilførslen til vaskemaskinen.
4. Frakobl vandtilførselsslangen, og læg den i varmt vand.
5. Hæld varmt vand i vaskemaskinens tromle, og lad det virke i 10 minutter.
6. Slut vandtilførselsslangen til vaskemaskinen og vandhanens gevind, og kontroller, at vandtilførslen og afledningen er normal.

Opbevaring af vaskemaskinen

Hvis du skal opbevare vaskemaskinen i længere tid, er det bedst at aflede vandet og fjerne den. Vaskemaskinen kan blive ødelagt, hvis der er vand i slangerne og interne komponenter under opbevaring. Gør din vaskemaskine klar til opbevaring således:

1. Vælg programmet Bomuld , og tryk på knappen **15' Hurtig vask**  uden at komme vasketøj i vaskemaskinen.
2. Tag vaskemaskinens stik ud af stikkontakten.
3. Sluk for vandtilførslen til vaskemaskinen.
4. Gem alle vandslanger, og gem dem et sikkert sted, hvorfra de nemt kan hentes, i tilfælde af at du vil flytte vaskemaskinen.
5. Lad vaskemaskinens luge være åben, så luften kan cirkulere inde i tromlen.



Hvis vaskemaskinen er blevet opbevaret et sted med temperaturer under frysepunktet, skal du lade noget tid gå, så eventuelt frossent vand kan tø op før brug.

Vi anbefaler også, at du manuelt tømmer din vaskemaskine ved at brug nødafledningsslangen, og dette vil fjerne resterende vand.

■ Fejlfinding og informationskoder

Kontrollér disse ting, hvis der er problemer med vaskemaskinen...

PROBLEM	LØSNING
Vil ikke starte	<ul style="list-style-type: none">• Kontroller, at vaskemaskinen er sat til.• Kontroller, at lugen er ordentligt lukket.• Kontroller, at vandhanen/vandhanerne er åbnet.• Kontroller, at du har trykket på knappen Start/Pause .
Har ikke vand eller nok vand	<ul style="list-style-type: none">• Tænd for vandet.• Kontroller, at vandtilførselsslangen ikke er frosset til.• Ret vandtilførselsslangerne ud.• Rengør vandtilførsels trådfiltre.
Der er stadig vaskemiddel tilbage i sæbeskuffen, når vaskeprogrammet er fuldført	<ul style="list-style-type: none">• Kontroller, at vaskemaskinen kører med et tilstrækkeligt vandtryk.• Sørg for, at vaskemidlet kommer ned i midten af sæbeskuffen.
Vibrerer eller laver for meget larm	<ul style="list-style-type: none">• Kontroller, at vaskemaskinen er placeret på en jævn overflade. Hvis overfladen ikke er jævn, skal du tilpasse vaskemaskinens justeringsfødder for at stille apparatet lige.• Kontroller, at fragtboltene er fjernet.• Kontroller, at vaskemaskinen ikke er i berøring med en anden genstand.• Kontroller, at vasketøjet er fyldt jævnt i.
Vaskemaskinen leder ikke vandet ud og/eller centrifugerer ikke	<ul style="list-style-type: none">• Ret afledningsslangen ud. Stræk bøjedede slanger ud.• Kontroller, at filteret ikke er tilstoppet.
Lugen er låst eller kan ikke åbnes.	<ul style="list-style-type: none">• Lugen kan ikke åbnes før 3 minutter efter, maskinen er stoppet, eller der er slukket for maskinen.

Informationskoder

Hvis der sker fejl med vaskemaskinen, kan du se forskellige informationskoder i displayet. Hvis dette sker, skal du kontrollere skemaet herunder og prøve den anbefalede løsning, inden du kontakter Samsungs kundeservice eller din Samsung-forhandler.

KODESYMBOL	LØSNING
dE	<ul style="list-style-type: none">• Kontroller, at lugen er ordentligt lukket.• Sørg for, at vasketøjet ikke sidder fast i lugen.
4E	<ul style="list-style-type: none">• Kontroller, at vandhanen/vandhanerne er åbnet.• Kontroller vandtrykket.• Rengør vandtilførselens trådfiltre.• Sørg for at vandslangen ikke er bøjet eller tilstoppet.
5E	<ul style="list-style-type: none">• Rengør filteret.• Kontroller, at afledningsslangen er installeret korrekt.
UE	<ul style="list-style-type: none">• Vasketøjet er ikke i balance. Omfordel vasketøjet. Vask af én ting, f.eks. et tæppe, en pude eller et stort håndklæde, kan medføre vægtskifte under centrifugeringen; hvis der sker vægtskifte, kan fejlkoden "UE" blive vist.
cE/3E/Uc	<ul style="list-style-type: none">• Kontakt Samsungs kundeservice.

Hvis der vises koder, der ikke er angivet i ovenstående, eller hvis den anbefalede løsning ikke løser problemet, skal du ringe til Samsungs kundeservice eller din lokale Samsung-forhandler.

Programoversigt

Programoversigt

(● brugervalg)

PROGRAM	Maks. kapacitet (kg)			VASKEMIDDEL			Maks. temp. (°C)	Centrifugeringshastighed (maks.) omdr./min.		
	WF8*F5	WF7*F5	WF6*F4	Forvask	Vask	Skylemiddel		1400	1200	1000
Bomuld	8,0	7,0	6,0	Ja	●	●	95	1400	1200	1000
Syntetisk	3,5	3,5	3,0	Ja	●	●	60	1200	1200	1000
Denim	3,0	3,0	3,0	Ja	●	●	60	800	800	800
Pletfjerner	4,0	4,0	3,0	Ja	●	●	60	1200	1200	1000
Mørkt tøj	4,0	4,0	3,0	Ja	●	●	40	1200	1200	1000
Daglig vask	4,0	4,0	3,0	Ja	●	●	60	1400	1200	1000
ECO drum clean	-	-	-	-	-	-	70	400	400	400
Super ECO wash	4,0	4,0	3,0	Ja	●	●	40	1200	1200	1000
Outdoor care	2,0	2,0	2,0	-	●	●	40	1200	1200	1000
Baby care	4,0	4,0	3,0	Ja	●	●	95	1400	1200	1000
Uld	2,0	2,0	1,5	-	●	●	40	800	800	800
Håndvask	2,0	2,0	1,5	-	●	●	40	400	400	400

























PROGRAM	Udsæt slutning	Intensive (Intensiv)	Soak (Iblødlægning)	Easy Iron (Strygelet)	15' Hurtig vask
Bomuld	●	●	●	●	●
Syntetisk	●	●	●	●	-
Denim	●	●	●	●	-
Pletfjerner	●	●	●	●	-
Mørkt tøj	●	●	-	●	-
Daglig vask	●	●	●	●	-
ECO drum clean	●	-	-	-	-
Super ECO wash	●	●	●	●	-
Outdoor care	●	-	-	-	-
Baby care	●	●	●	●	-
Uld	●	-	-	-	-
Håndvask	●	-	-	-	-

1. Et program med forvask tager cirka 20 minutter længere.
2. Varigheden af programmet er blevet målt under de betingelser, der er specificeret i Standard IEC60456/EN60456.
3. Kør Kalibreringstilstand efter installationen (se afsnittet "TRIN 6 - Kørsel i kalibreringstilstand" på side 18).
4. Da denne vaskemaskine leveres med funktionen Seneste hukommelse, skal du for at fjerne indstillingen for Seneste hukommelse og bruge de originale startindstillinger først rydde den senest anvendte indstilling på betjeningspanelet. (For informationer om at rydde indstillingen Seneste skal du se beskrivelsen af "Grundlæggende instruktioner" på side 21.)
5. Daglig vask : Et kort program til testinstututter.
6. Programtider i det enkelte hjem kan være anderledes end de værdier, der er angivet i tabellen på grund af variationer i vandtilførsels tryk og temperatur, vaskemængden og typen af vasketøj.
7. Hvis du vælger funktionen Intensiv vask, vil vasketiden blive øget for hvert program.

■ Appendiks

Oversigt over stoffer og behandlingen af dem

Følgende symboler giver retningslinjer for behandling af forskellige stoffer. Vaskeanvisningerne indeholder fire symboler i denne rækkefølge: vask, blegning, tørring og stryging (og rensning, når det er nødvendigt). Brugen af symbolerne sikrer ensartethed blandt tøjproducenter fra både ind- og udland. Følg vaskeanvisningerne for at forlænge vasketøjets levetid og reducere mængden af problemer med at vaske.

	Modstandsdygtigt materiale		Må ikke stryges
	Sarte stoffer		Kan renses kemisk med et opløsningsmiddel
	Stof kan vaskes ved 95 °C		Rensning
	Stof kan vaskes ved 60 °C		Rens med perchlorid, let brændstof, ren sprit eller kun R113
	Stof kan vaskes ved 40 °C		Rens med flyvebenzin, ren sprit eller kun R113
	Stof kan vaskes ved 30 °C		Må ikke renses
	Kun håndvask		Tør liggende
	Kun rensning		Kan hænges til tørre
	Kan afbleges i koldt vand		Tør tøj på bøjle
	Må ikke afbleges		Tørretumbles ved normal varme
	Kan stryges ved maks. 200 °C		Tørretumbles ved reduceret varme
	Kan stryges ved maks. 150 °C		Må ikke tørretumbles
	Kan stryges ved maks. 100 °C		

Beskyttelse af miljøet

- Dette apparat er fremstillet af materialer, der kan genbruges. Hvis du beslutter dig for at bortskaffe apparatet, skal du overholde de lokale forskrifter om bortskaffelse af affald. Klip strømkablet over, så apparatet ikke kan tilsluttes en strømkilde. Fjern lugen, så dyr og små børn ikke kan blive lukket inde i apparatet.
- Overskrid ikke de mængder vaskemiddel, der anbefales af producenten af vaskemidlet.
- Brug kun pletfjernere og blegemidler før vasken, og kun når det er strengt nødvendigt.
- Spar på vand og elektricitet ved at fylde maskinen op (den nøjagtige mængde afhænger af det anvendte program).

Erklæring om overensstemmelse

Dette apparat overholder europæiske sikkerhedsstandarder, EU-direktiv 93/68 og EN-standard 60335.

Ark med husholdningsvaskemaskiner



Designet og specifikationerne kan ændres uden varsel for at forbedre kvaliteten.

Overensstemmelse EU-regulativ nr. 1061/2010

Samsung					
Modelnavn		WF8*F5E*U4* WF8*F5E*UH* WF8*F5E*P4* WF8*F5E*PH*	WF8*F5E*U2* WF8*F5E*UM* WF8*F5E*P2* WF8*F5E*PM*	WF7*F5E*U4* WF7*F5E*UH* WF7*F5E*P4* WF7*F5E*PH*	WF7*F5E*U2* WF7*F5E*UM* WF7*F5E*P2* WF7*F5E*PM*
Kapacitet	kg	8		7	
Energieffektivitet					
A+++ (største effektivitet) til D (mindste effektivitet)		A+++		A+++	
Energiforbrug					
Årligt energiforbrug (AE_C) ¹⁾	kWh/år	157		122	
Energiforbrug (E_t60) Bomuld 60 °C ved fuld belastning	kWh	0,88		0,68	
Energiforbrug (E_t60.1/2) Bomuld 60 °C ved delvis belastning	kWh	0,68		0,52	
Energiforbrug (E_t40.1/2) Bomuld 40 °C ved delvis belastning	kWh	0,41		0,34	
Vægtet effekt ved efterladt slukket (P_o)	W	0,48		0,48	
Vægtet effekt ved efterladt tændt (P_l)	W	5		5	
Årligt vandforbrug (AW_c) ²⁾	L/år	10500		9400	
Centrifugeringseffektivitetsklasse ³⁾					
A (mest effektiv) til G (mindst effektiv)		B		B	
Maks. centrifugeringshastighed	omdr./min.	1400	1200	1400	1200
Restfugt	%	53	56	53	56
Programmer, som oplysninger på etiketten og arket er relateret til		Bomuld 60 °C og 40 °C + Intensiv ⁴⁾			
Programvarighed for standardprogrammet					
Bomuld 60 °C ved fuld belastning	min.	242		242	
Bomuld 60 °C ved delvis belastning	min.	194		214	
Bomuld 40 °C med delvis belastning	min.	174		174	
Vægtet effekt ved efterladt tændt	min.	2		2	
Luftbåren støjemission					
Vask	dB (A) re 1 pW	53		54	
Centrifugering	dB (A) re 1 pW	74		74	
Dimensioner					
Enhedens mål	Højde	mm	850		850
	Bredde	mm	600		600
	Dybde ⁵⁾	mm	550		550
Nettovægt	kg	61		61	
Bruttovægt	kg	63		63	
Pakkens vægt	kg	2		2	
Vandtryk	kPa	50-800		50-800	
Elektrisk tilslutning					
Spænding	V	220-240		220-240	
Strømforsbrug	W	2000-2400		2000-2400	
Frekvens	Hz	50		50	
Virksomhedsnavn		Samsung Electronics Co., Ltd.			



Designet og specifikationerne kan ændres uden varsel for at forbedre kvaliteten.

Overensstemmelse EU-regulativ nr. 1061/2010

Samsung					
Modelnavn		WF8*F5E*W4* WF8*F5E*WH* WF8*F5E*Q4* WF8*F5E*QH*	WF8*F5E*W2* WF8*F5E*WM* WF8*F5E*Q2* WF8*F5E*QM*	WF7*F5E*W4* WF7*F5E*WH* WF7*F5E*Q4* WF7*F5E*QH*	WF7*F5E*W2* WF7*F5E*WM* WF7*F5E*Q2* WF7*F5E*QM*
Kapacitet	kg	8		7	
Energieffektivitet					
A+++ (største effektivitet) til D (mindste effektivitet)		A+++		A+++	
Energiforbrug					
Årligt energiforbrug (AE_C) ¹⁾	kWh/år	195		173	
Energiforbrug (E_t.60) Bomuld 60 °C ved fuld belastning	kWh	1,06		0,94	
Energiforbrug (E_t.60.1/2) Bomuld 60 °C ved delvis belastning	kWh	0,86		0,80	
Energiforbrug (E_t.40.1/2) Bomuld 40 °C ved delvis belastning	kWh	0,58		0,59	
Vægtet effekt ved efterladt slukket (P_o)	W	0,48		0,48	
Vægtet effekt ved efterladt tændt (P_l)	W	5		5	
Årligt vandforbrug (AW_c) ²⁾	L/år	10500		9400	
Centrifugeringseffektivitetsklasse ³⁾					
A (mest effektiv) til G (mindst effektiv)		B		B	
Maks. centrifugeringshastighed	omdr./min.	1400	1200	1400	1200
Restfugt	%	53	56	53	56
Programmer, som oplysninger på etiketten og arket er relateret til		Bomuld 60 °C og 40 °C + Intensiv ⁴⁾			
Programvarighed for standardprogrammet					
Bomuld 60 °C ved fuld belastning	min.	239		239	
Bomuld 60 °C ved delvis belastning	min.	191		211	
Bomuld 40 °C med delvis belastning	min.	171		171	
Vægtet effekt ved efterladt tændt	min.	2		2	
Luftbåren støjemission					
Vask	dB (A) re 1 pW	62	62	62	62
Centrifugering	dB (A) re 1 pW	79	76	79	76
Dimensioner					
Enhedens mål	Højde	mm	850		850
	Bredde	mm	600		600
	Dybde ⁵⁾	mm	550		550
Nettovægt	kg	64		64	
Bruttovægt	kg	66		66	
Pakkens vægt	kg	2		2	
Vandtryk	kPa	50-800		50-800	
Elektrisk tilslutning					
Spænding	V	220-240		220-240	
Strømforsbrug	W	2000-2400		2000-2400	
Frekvens	Hz	50		50	
Virksomhedsnavn	Samsung Electronics Co., Ltd.				



Designet og specifikationerne kan ændres uden varsel for at forbedre kvaliteten.

Overensstemmelse EU-regulativ nr. 1061/2010

Samsung			
Modelnavn		WF60F4E**2*	WF60F4E**0*
		WF60F4E**M*	WF60F4E**L*
Kapacitet	kg	6	
Energieffektivitet			
A+++ (største effektivitet) til D (mindste effektivitet)		A++	
Energiforbrug			
Årligt energiforbrug (AE_C) ¹⁾	kWh/år	170	
Energiforbrug (E_t,60) Bomuld 60 °C ved fuld belastning	kWh	1,02	
Energiforbrug (E_t,60.1/2) Bomuld 60 °C ved delvis belastning	kWh	0,65	
Energiforbrug (E_t,40.1/2) Bomuld 40 °C ved delvis belastning	kWh	0,46	
Vægtet effekt ved efterladt slukket (P_o)	W	0,48	
Vægtet effekt ved efterladt tændt (P_l)	W	5	
Årligt vandforbrug (AW_c) ²⁾	L/år	8580	
Centrifugeringseffektivitetsklasse ³⁾			
A (mest effektiv) til G (mindst effektiv)		B	C
Maks. centrifugeringshastighed	omdr./min.	1200	1000
Restfugt	%	56	65
Programmer, som oplysninger på etiketten og arket er relateret til		Bomuld 60 °C og 40 °C + Intensiv ⁴⁾	
Programvarighed for standardprogrammet			
Bomuld 60 °C ved fuld belastning	min.	249	
Bomuld 60 °C ved delvis belastning	min.	191	
Bomuld 40 °C med delvis belastning	min.	171	
Vægtet effekt ved efterladt tændt	min.	2	
Luftbåren støjemission			
Vask	dB (A) re 1 pW	61	61
Centrifugering	dB (A) re 1 pW	76	74
Dimensioner			
Enhedens mål	Højde	mm	850
	Bredde	mm	600
	Dybde ⁵⁾	mm	400
Nettovægt	kg	54	
Bruttovægt	kg	56	
Pakkens vægt	kg	2	
Vandtryk	kPa	50-800	
Elektrisk tilslutning			
Spænding	V	220-240	
Strømforsbrug	W	2000-2400	
Frekvens	Hz	50	
Virksomhedsnavn	Samsung Electronics Co., Ltd.		

1. Årligt energiforbrug er baseret på 220 standardvaskeprogrammer (Bomuld) ved 60 °C og 40 °C ved fuld og delvis belastning og forbruget ved fra- og tændt-tilstande. Virkeligt energiforbrug afhænger af, hvorledes apparatet anvendes.
2. Årligt vandforbrug er baseret på 220 standardvaskeprogrammer (Bomuld) ved 60 °C og 40 °C ved fuld og delvis belastning. Virkeligt vandforbrug afhænger af, hvorledes apparatet anvendes.
3. Centrifugering er meget vigtigt, når du bruger en tørretumbler til at tørre tøj.
Energiforbruget til tørring er langt højere end energiforbruget til vask.
Når du vasker med høje centrifugeringshastigheder sparer du mere energi, hvis tøjet efterfølgende skal tørres i en tørretumbler.
4. 'Standardprogram Bomuld 60 °C' og 'Standardprogram Bomuld 40 °C', der kan vælges ved at anvende muligheden Intensiv på programmerne Bomuld 60 °C og Bomuld 40 °C, er velegnede til vask af normalt snavset bomuldstøj, og de er de mest effektive (hvad angår vand- og energiforbrug) for denne type vasketøj.
Kør Kalibreringstilstand efter installationen (se afsnittet "TRIN 6 - Kørsel i kalibreringstilstand" på side 18).
På disse programmer afviger den faktiske vandtemperatur muligvis fra den angivne temperatur.
5. Afstanden til væggen fra enheden er ikke omfattet af dybdemålet.

Information om vigtigste vaskeprogrammer

Model	Program	Temp.	Kapacitet	Programtid	Resterende fugtindhold (%)			Vandforbrug	Energiforbrug
		(°C)	(kg)	(min.)	1400 omdr./min.	1200 omdr./min.	1000 omdr./min.	(l/vask)	(kWh/vask)
WF80F5E*Q4* / WF80F5E*QH*	Bomuld	20	4	131	56	59	-	53	0,4
		40	4	171	53	56	-	43	0,58
WF80F5E*W4* / WF80F5E*WH*	Bomuld + Intensiv	4	191	53	56	-	43	0,86	
		60	8	239	48	50	-	53	1,06
WF80F5E*Q2* / WF80F5E*QM*	Syntetisk	40	3,5	130	35	35	-	53	0,66
		40	3,5	131	56	59	-	50	0,37
WF7*F5E*Q4* / WF7*F5E*QH*	Bomuld	20	3,5	171	53	56	-	38	0,59
		40	3,5	211	53	56	-	38	0,8
WF7*F5E*W4* / WF7*F5E*WH*	Bomuld + Intensiv	3,5	239	48	50	-	48	0,94	
		60	7	239	48	50	-	48	0,94
WF7*F5E*Q2* / WF7*F5E*QM*	Syntetisk	40	3,5	130	35	35	-	53	0,66
		40	3,5	130	35	35	-	53	0,66
WF80F5E*U4* / WF80F5E*UH*	Bomuld	20	4	148	56	59	-	53	0,27
		40	4	174	53	56	-	43	0,41
WF80F5E*P4* / WF80F5E*PH*	Bomuld + Intensiv	4	194	53	56	-	43	0,68	
		60	8	242	48	50	-	53	0,88
WF80F5E*U2* / WF80F5E*UM*	Syntetisk	40	3,5	128	35	35	-	53	0,63
		40	3,5	128	35	35	-	53	0,63
WF80F5E*P2* / WF80F5E*PM*	Bomuld	20	3,5	148	56	59	-	50	0,26
		40	3,5	174	53	56	-	38	0,34
WF70F5E*U4* / WF70F5E*UH*	Bomuld + Intensiv	3,5	214	53	56	-	38	0,52	
		60	7	242	48	50	-	48	0,68
WF70F5E*U2* / WF70F5E*UM*	Syntetisk	40	3,5	128	35	35	-	53	0,63
		40	3,5	128	35	35	-	53	0,63
WF60F4E*Q2* / WF60F4E*QM*	Bomuld	20	3	128	-	60	69	38	0,3
		40	3	171	-	56	65	38	0,46
WF60F4E*W2* / WF60F4E*WM*	Bomuld + Intensiv	3	191	-	56	65	38	0,65	
		60	6	249	-	50	59	41	1,02
WF60F4E*Q0* / WF60F4E*QL*	Syntetisk	40	3	128	-	35	45	36	0,45
WF60F4E*W0* / WF60F4E*WL*		40	3	128	-	35	45	36	0,45

Værdierne i tabellen er blevet målt under de forhold, der er specificeret i standarderne IEC60456/ EN60456. De virkelige værdier afhænger af, hvorledes apparatet anvendes.

■ Notater



SPØRGSMÅL ELLER KOMMENTARER?

LAND	RING	ELLER BESØG OS ONLINE PÅ
DENMARK	70 70 19 70	www.samsung.com/dk/support
FINLAND	030-6227 515	www.samsung.com/fi/support
NORWAY	815 56480	www.samsung.com/no/support
SWEDEN	0771 726 7864 (SAMSUNG)	www.samsung.com/se/support

DC68-03234E-03