

**SENZ**

EVERYDAY PERFORMANCE

INDUCTION HOB

SEIH2060I4N

User Manual

**GB**

Thank you for purchasing your new SENZ INDUCTION HOB. These operating instructions will help you use it properly and safely. We recommend that you spend some time reading this instruction manual in order that you fully understand all the operational features it offers. Read all the safety instructions carefully before use and keep this instruction manual for future reference.

**NO**

Takk for at du kjøpte ditt nye SENZ INDUKSJONSTOPP. Denne bruksanvisningen vil hjelpe deg med å bruke den på en trygg og riktig måte. Vi anbefaler at du tar deg tid til å lese gjennom hele bruksanvisningen for å bli fortrolig med alle funksjonene som tilbys. Les alle sikkerhetsanvisningene nøye før bruk, og oppbevar bruksanvisningen for fremtidig referanse.

**FI**

Kiitos, kun valitsit uuden SENZ INDUKTIOLIESI. Nämä käyttöohjeet opastavat sinua käyttämään laitetta oikein ja turvallisesti. On suositeltavaa käyttää aikaa tämän käyttöoppaan lukemiseen, jotta ymmärrät täysin, mitä toiminnallisia ominaisuuksia tuote tarjoaa. Lue kaikki turvallisuusohjeet huolellisesti ennen laitteen käyttöä ja säilytä käyttöopas myöhempää käyttöä varten.

**DK**

Tak for købet af dit nye INDUKTIONSKOGEPLADE fra SENZ. Disse brugervejledninger hjælper dig med at bruge dette apparat rigtigt og sikkert. Vi anbefaler, at du læser denne brugervejledning, så du får en fuld forståelse af hvordan alle funktionerne virker. Læs sikkerhedsforskrifterne grundigt inden brug, og gem denne brugervejledning til senere brug.

**SE**

Tack för att du har köpt ditt nya SENZ INDUKTIONSHÄLL. Denna bruksanvisning hjälper dig att använda den på ett säkert och korrekt sätt. Vi rekommenderar att du tar dig tid att läsa igenom denna bruksanvisning för att till fullo förstå alla driftfunktioner som den erbjuder. Läs noga igenom alla säkerhetsinstruktioner före användning och spara bruksanvisningen för framtida bruk.

Instruction Manual - English .....	page	4 - 25
Bruksanvisning - Norsk .....	side	26-47
Käyttöopas - Suomi .....	sivu	48-69
Brugervejledning - Dansk .....	side	70-91
Bruksanvisning - Svenska .....	sida	92-113

## **Sikkerhedsadvarsler**



Læs følgende instruktioner grundigt, før apparatet tages i brug.

## **Montering**

### **Risiko for elektrisk stød**

- ....Apparatet skal afbrydes fra lysnettet, før der udføres arbejde eller vedligeholdelse på det.
- ....Apparatet skal sluttes til en ordentlig jordforbindelse. Dette er vigtigt.
- ....Der skal indarbejdes en afbrydelsesmetode i ledningsføringen, der skal være i overensstemmelse med reglerne for ledningsføring.
- ....Ledningerne i hjemmet må kun ændres af en autoriseret elektriker.
- ....Hvis dette råd ikke følges, kan det føre til elektrisk stød eller dødsfald.

### **Fare for snitsår**

- ....Pas på - panelets kanter er skarpe.
- ....Hvis du ikke er forsigtig, kan det føre til skader eller snitsår.

### **Vigtige sikkerhedsinstruktioner**

- ....Læs instruktionerne omhyggeligt, før apparatet monteres og tages i brug.
- ....Der må aldrig placeres brændbare materialer eller produkter på dette apparat.
- ....Alle disse oplysninger skal være tilgængelig for personen, der er ansvarlig for at montere apparatet, da de kan reducere monteringsomkostningerne.
- ....For at undgå fare, skal dette apparat monteres i henhold til denne installationsvejledning.
- ....Dette apparat må kun monteres af en fagperson, og apparatet skal jordforbindes.
- ....Dette apparat skal sluttes til et kredsløb, der er udstyret med en isoleringsafbryder, som kan afbryde apparatet helt fra strømforsyningen.
- ....ADVARSEL: Brug kun komfurskærme, der er designet eller anbefalet af komfurets producent i brugsanvisningen, eller komfurskærme, der følger med produktet. Det kan være farligt at bruge skærme, der ikke er beregnet til dette produkt.
- ....Hvis apparatet ikke monteres rigtigt, kan det annullere garantien eller krav på erstatning.
- ....Instruktionerne til montering af apparatet kan findes i afsnittet <Montering>.

## **Brug og vedligeholdelse**

### **Risiko for elektrisk stød**

- ....Hvis komfuret knækker eller revner, må det ikke bruges. Hvis komfurets overflade går i stykker eller revner, skal apparatet straks slukkes på strømforsyningen (stikkontakten), og du skal kontakte en autoriseret tekniker.
- ....Sluk komfuret på stikkontakten, før rengøring eller vedligeholdelse.
- ....Hvis dette råd ikke følges, kan det føre til elektrisk stød eller dødsfald.

### **Sundhedsfare**

- ....Dette apparat overholder sikkerhedsstandarderne for elektromagnetiske stråling.

### **Fare for varme overflader**

- ....Dele af dette apparat bliver varme nok til at give forbrændinger under brug.
- ....Undgå, at nogen kropsdele, tøj eller andet end passende køkkenredskaber kommer i kontakt med den keramiske overflade, før den har kølet ned.
- ....Placer ikke nogen metalgenstande, såsom knive, gaffler, skeer og låg på kogepladen, da disse kan blive meget varme.
- ....Børn under 8 år skal holdes væk fra apparatet, medmindre de er under konstant opsyn.
- ....Håndtagene på gryder kan blive varme at røre ved. Sørg for, at grydens håndtag ikke er over andre kogeplader, der er tændt. Hold håndtagene uden for børns rækkevidde.
- ....Hvis dette råd ikke følges, kan det føre til forbrændinger og skoldninger.

### **Fare for snitsår**

- ....Pas på det knivskarpe blad på skraberen til komfuret, når hættten tages af. Den skal bruges med ekstrem forsigtighed, og den skal altid opbevares på et sikkert sted uden for børns rækkevidde.
- ....Hvis du ikke er forsigtig, kan det føre til skader eller snitsår.

### **Vigtige sikkerhedsinstruktioner**

- ....Efterlad ikke apparatet uden opsyn, når det er i brug. Hvis fødevarerne koger over under tilberedningen, kan det ryge meget og eventuelt fedt kan gå i brand.
- ....Apparatet må aldrig bruges som en arbejds- eller opbevaringsoverflade.
- ....Der må aldrig efterlades genstande eller redskaber på apparatet.
- ....Apparatet må aldrig bruges til generel opvarmning eller opvarmning af rummet.
- ....Når du er færdig med at bruge komfuret, skal kogezoneerne altid slukkes som beskrevet i denne vejledning (dvs. med berøringsknapperne).
- ....Børn må ikke lege med, sidde på, stå på eller klatre på apparatet.
- ....Opbevar ikke genstande, der kan være interessante for børn, i skabe over dette apparat. Børn, der klatrer op på komfuret, kan komme alvorligt til skade.
- ....Børn må ikke efterlades alene eller uden opsyn i området, hvor apparatet bruges.

- ...Børn eller personer med et handicap, der begrænser deres evne til at bruge dette apparat, skal vejledes i hvordan apparatet bruges. Dette skal gøres af en kompetent person. Denne person skal være sikker på, at de kan bruge apparatet uden at være til fare for sig selv eller deres omgivelser.
- ...Reparer eller udskift ikke nogen dele på apparatet, medmindre det anbefales i brugsvejledningen. Alle andre serviceydelser skal udføres af en autoriseret tekniker.
- ...Kogepladen må ikke rengøres med en damprenser.
- ...Undgå, at bruge pander med takkede kanter. Undgå også, at trække panderne hen over glasoverfladen, da dette kan ridse glasset.
- ...Undgå, at rengøre komfuret med skuresvampe eller andre skrappe slibende rengøringsmidler, da disse kan ridse glasset.
- ...Hvis ledningen er beskadiget, skal den udskiftes af enten producenten, serviceteknikeren eller af en tilsvarende kvalificeret person.
- ...Dette apparat er kun beregnet til husholdningsbrug! Alle former for erhvervsmæssig brug dækkes ikke af producentens garanti!
- ...ADVARSEL: Apparatet og dets tilgængelige dele bliver meget varme under brug.
- ...Undgå, at røre ved varmeelementerne.
- ...Børn under 8 år skal holdes væk fra apparatet, medmindre de er under konstant opsyn.
- ...Dette apparat må ikke bruges af børn under 8 år eller af personer med nedsatte fysiske, følelsesmæssige eller mentale evner eller med mangel på erfaring eller viden, hvis de ikke er under opsyn eller er blevet instrueret i, hvordan dette apparat bruges sikkert, og forstår risikoen ved at bruge det.
- ...Børn må ikke lege med dette apparat. Rengøring og vedligeholdelse må ikke udføres af børn uden opsyn.
- ...ADVARSEL: Tilberedning med fedt eller olie på en kogeplade, der ikke er uden opsyn, kan være farlig og det kan føre til brand. En ild må ALDRIG slukkes med vand. Sluk i stedet for apparatet og tildæk ilden med fx et låg eller et brandtæppe.
- ...ADVARSEL: Brandfare: Genstande må ikke opbevares på kogepladen.
- ...ADVARSEL: Hvis overfladen revner, skal apparatet slukkes så der ikke er nogen risiko for elektrisk stød. Dette gælder for kogeplader af glaskeramik eller lignende materiale, da de beskytter mod strømførende dele.
- ...Apparatet må ikke rengøres med en damprenser.
- ...Apparatet er ikke beregnet til brug med et eksternt ur eller et separat fjernbetjeningsystem.
- ...FORSIGTIG: Hold altid løbende øje med fødevarerne, der tilberedes.
- ...Ledningen er ikke tilgængelig, når apparatet først er blevet monteret.

**Tillykke** med købet af din nye induktionskogeplade. Vi anbefaler at du læser denne brugs- og monteringsvejledning, så du får en fuld forståelse af hvordan apparatet monteres og

bruges.

Læs alle sikkerhedsinstruktioner nøje før brug, og behold denne brugs- og monteringsvejledning til senere reference.

## Beskrivelse af apparatet

### Set oppefra

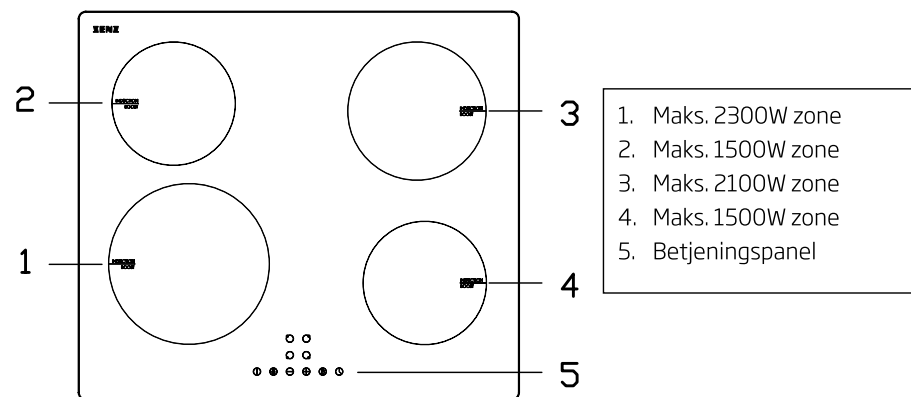



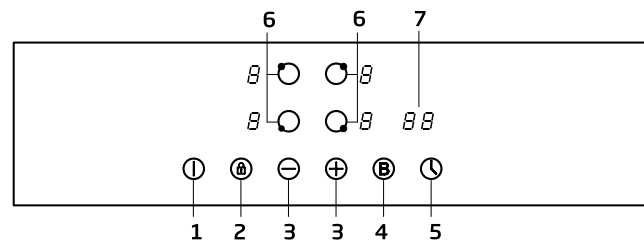









### Betjeningspanelet



1.. Tænd/sluk	2.. Børnesikring	3.. Vælg varmeindstilling	4.. Boost-knap	5.. Indstilling af timeren
6.. Vælg kogezone	7.. Visning af timeren			





## Instruktioner

Nr.	Reference	Beskrivelse
1		TÆND/SLUK: Tænder og slukker for apparatet.
2		BØRNESIKRING: Tryk på knappen én gang, for at slå børnesikringen til. Når børnesikringen slås til, kan andre knapper ikke bruges. Hold knappen nede for, at slå børnesikringen fra.
3		OP: Skru op for varmeindstillingen eller forøg tiden.
4		NED: Skru ned for varmeindstillingen eller forkort tiden.
5		Booster-funktionen
6		Timer: Indstil den ønskede tid.
7		Vælg venstre kogeplade foroven.
8		Vælg venstre kogeplade forneden.
9		Vælg højre kogeplade foroven
10		Vælg højre kogeplade forneden
11		Skærm: Her vises varmeindstillingerne, fejlkoderne og kogepladestatus.
12		Visning af timeren





## Sådan bruges din induktionskogeplade

### Sådan bruges apparatet

Når apparatet tændes, siger det en biplyd og alle indikatorerne lyser i 1 sekund, hvilket betyder at kogepladen er gået på standby.

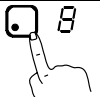
1... Tryk på tænd/sluk-knappen, hvorefter alle indikatorerne viser '-'. 
2... Stil en passende pande på den ønskede kogezone. Sørg for, at grydens/pandens bund og kogezone er ren og tør. 
3... Tryk på knappen til den ønskede zone, hvorefter indikatoren til den valgte zone begynder at blinke. (venstre zone forneden) 
4... Vælg en varmeindstilling, ved at trykke på '+', '-'. • Hvis du ikke vælger en varmeindstilling inden for 1 minut, slukker induktionskogepladen automatisk. Herefter skal du starte fra trin 1 igen. • Varmeindstillingen kan altid ændres under tilberedningen. 

### Når du er færdig med, at bruge kogepladen

1... Tryk på knappen til den zone, som skal slukkes. (venstre zone forneden) 
2... Sluk for kogezone, ved at sætte den på "0". Sørg for, at skærmen viser "0". 
3... Du kan også slukke for komfuret, ved at trykke på tænd/sluk-knappen. 
4... Pas på varme overflader "H" viser, hvilken zoner der er for varme at røre ved. Det forsvinder, når overfladen har kølet ned til en sikker temperatur. Den kan også bruges som energisparefunktion. Brug kogepladen, der stadig er varm, hvis du stadig skal bruge en kogeplade. 

## Brug af Boost-funktionen

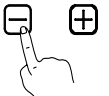
<p>- Sådan slås Boost-funktionen til</p> <p>1... Vælg zonen, som Boost-funktionen skal bruges på.</p> <p>2... Tryk på 'Boost'-knappen, hvorefter skærmen viser 'b'.</p>	
<p>- Sådan slås Boost-funktionen fra</p> <p>1... Vælg zonen, som Boost-funktionen skal bruges på.</p> <p>2... Tryk på 'minus'-knappen, for at slå Boost-funktionen fra, og vælg derefter den ønskede varmeindstilling.</p> <p>3... Boost-funktionen kan kun bruges i 5 minutter. Herefter sættes zonen varmeindstilling automatisk på 9.</p>	

## Brug af børnesikringen

- ... Det er muligt, at låse betjeningsknapperne, så apparatet ikke bruges ved et uheld (f.eks. at børn tænder kogezoneerne ved et uheld).
- ... Når betjeningsknapperne låses, låses alle betjeningsknapperne, undtagen tænd/sluk-knappen.

<p>- Sådan låses betjeningsknapperne</p> <p>Tryk på knap-låsen. Herefter viser timerindikatoren "Lo".</p>	
<p>- Sådan låses betjeningsknapperne op</p> <p>1... Sørg for, at kogepladen er tændt.</p> <p>2... Hold knap-låsen nede i 3 sekunder.</p> <p>3... Du kan nu bruge din kogeplade.</p>	









Når kogepladen låses, kan ingen af betjeningsknapperne bruges, undtagen tænd/sluk-knappen. I tilfælde af en nødsituation kan kogepladen altid slukkes på tænd/sluk-knappen. Men for, at bruge kogepladen, skal den først låses op.

## Brug af timeren

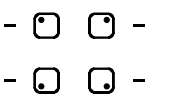





Timeren kan bruges på to forskellige måder:

- ... Den kan bruges som et minutur. I så fald slukker timeren ikke for nogen kogezone, når den indstillede tid er gået.
- ... Timerne kan l til, at slå timeren fra, for at slukke en eller flere zoner, når tiden er gået.
- ... Timeren kan sættes på op til 99 minutter.



## Sådan bruges timeren som minutur

<p>1... Sørg for, at komfuret er tændt. Og knappen til valg af zonen er ikke slået til (zoneindikation '-' blinker ikke).</p> <p>Bemærk: Minutret kan indstilles før eller efter, du har indstille zonen varmeindstilling.</p>	
<p>2... Tryk på timerknappen, hvorefter "10" vises i timer-skærmen og "0" blinker.</p>	
<p>3... Indstil tiden med indstillingsknapperne "-" og "+" til timeren.</p>	
<p>4... Tryk på timerknappen igen, hvorefter "1" blinker.</p>	
<p>5... Indstil tiden, ved at trykke på '-', '+'. 9 3</p>	
<p>6... Når timeren er indstillet, begynder den at tælle ned med det samme. Skærmen viser, hvor meget tid der er tilbage.</p>	
<p>7... Når tiden er gået, bipper alarmen i 30 sekunder og timer-indikatoren viser "-".</p>	



## Brug af timeren til at slukke for en eller flere zoner

<p>1... Tryk på zone-knappen til zonen, som du sætte timeren til. (venstre zone forneden)</p>	
<p>2... Tryk på timerknappen, hvorefter "10" vises i timer-skærmen og "0" blinker.</p>	
<p>3... Indstil tiden, ved at trykke på knapperne '-', '+'. 0 3</p>	
<p>4... Tryk på timerknappen igen, hvorefter "1" blinker.</p>	
<p>5... Indstil tiden, ved at trykke på knapperne '-', '+'. 9 3</p>	
<p>6... Når tiden er indstillet, begynder den at tælle ned med det samme. Skærmen viser, hvor meget tid der er tilbage.</p> <p>BEMÆRK: Der vises en rød prik i højre hjørne for neden ved varmeindstillingen, hvilket betyder, at den zone er valgt.</p>	
<p>7... Når tilberedningstiden er gået, slukkes den tilsvarende kogezone automatisk.</p> <p>BEMÆRK: Hvis de andre zoner er blevet tændt, fortsætter de med at varme.</p>	

## Hvis en timeren skal indstilles på mere end én zone

1... Hvis du sætter en timer på flere zoner, lyser en rød prik ved de pågældende zoner. Timerskærmen viser tiden i minutter. Prikken i den tilsvarende zone blinker.	 7. (sat til 15 minutter)  8. (sat til 30 minutter)
2... Når tiden er gået, slukkes den tilsvarende zone. Herefter vises den nye timers minutter, og prikken til den tilsvarende zone blinker. BEMÆRK: Tryk på zone-valgknappen, hvorefter den tilsvarende timer vises i timer-indikatoren.	 5.

## Annullere timeren

1... Tryk på zone-knappen til zonen, hvis timer skal annulleres.	 5
2... Tryk på timer-knappen, hvorefter indikatoren begynder at blinke.	 9
3... Tryk på '-' for, at sætte timeren på '00', hvorefter timeren slås fra.	 00

## Beskyttelsesfunktion, der automatisk lukker apparatet ned

Den automatisk nedlukning er en sikkerhedsfunktion på kogepladen. Dette sker, hvis du glemmer at slukke for en zone. Standard-nedlukningstiderne kan ses i tabellen nedenfor:

Styrke	1	2	3	4	5	6	7	8	9
Standard driftstimer (time)	8	8	8	4	4	4	2	2	2

Når gryden fjernes, holder kogepladen øjeblikkeligt op med at varme, og den slukker automatisk efter 1 minut.

## Beskyttelse mod restvarme

Når kogepladen har været i brug i nogen tid, vil der være restvarme, når den slukkes. Bogstavet 'H' vises, for at advare dig om ikke at røre kogepladen.

## Varmeindstillinger

Varmeindstilling	Egnethed
1-2	- Lav opvarmning til små mængder mad

	<ul style="list-style-type: none"> <li>- Smeltning af chokolade, smør og fødevarer, der hurtigt kan brænde på</li> <li>- Småkogning på lav varme</li> <li>- Langsom opvarmning</li> </ul>
3-4	<ul style="list-style-type: none"> <li>- Genopvarmning</li> <li>- Hurtig småkogning</li> <li>- Kogning af ris</li> </ul>
5-6	- Pandekager
7-8	<ul style="list-style-type: none"> <li>- Sautering</li> <li>- Kogning af pasta</li> </ul>
9	<ul style="list-style-type: none"> <li>- Lyn-stegning</li> <li>- Svitsning</li> <li>- Kogning af suppe</li> <li>- Kogning af vand</li> </ul>

## Montering

### Valg af monteringsudstyr

- ..Skær bordpladen ud i henhold til målene på tegningen.
- ..Der skal være mindst 50 mm fri plads omkring hullet, der skæres til montering og brug.
- ..Sørg for, at bordpladen er mindst 30 mm. Brug en bordplade med en varmebestandig overflade, så du undgår deformationer fra kogepladens varme.

Som vist nedenfor:

Advarsel: Bordpladen skal være af imprægnerede træ eller andet isoleringsmateriale.

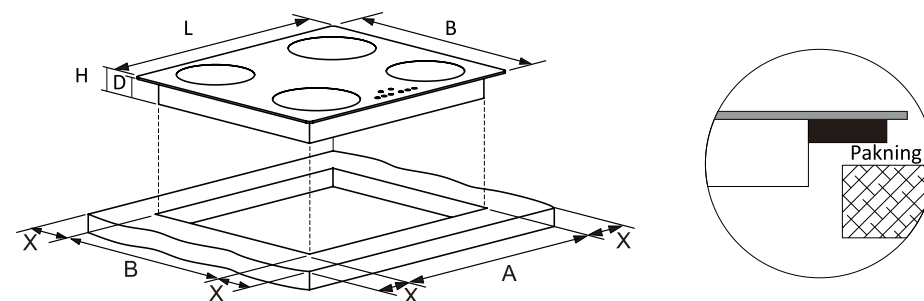

L (mm)	B (mm)	H (mm)	D (mm)	A (mm)	B (mm)	X (mm)
590	520	60	56	560	490	50



Du skal altid sørge for, at komfuret er ordentligt ventileret, og at luftind og -udløbet ikke er blokeret. Sørg for, at komfuret er i ordentlig driftstilstand. Som vist nedenfor.

Bemærk: Sikkerhedsafstanden mellem kogepladen og skabet over kogepladen skal mindst være 760 mm.

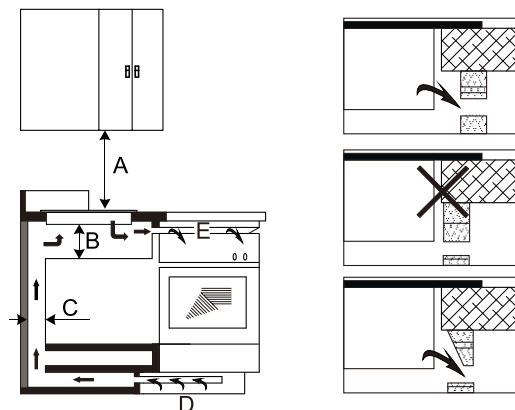

A (mm)	B (mm)	C (mm)	D (mm)	E (mm)
760	50 mini	20 mini	Luftindtag	Luftudløb 5 mm

### Før komfuret monteres, skal du sørge for følgende

- ..At bordpladen er kvadratisk og plan, og at der ikke er nogen strukturelle elementer, der er i vejen for komfuret.
- ..At bordpladen er lavet af et varmebestandigt materiale.
- ..Hvis komfuret monteres over en ovn, skal du sørge for, at ovnen har en indbygget køleventilator.
- ..At monteringen overholder alle krav og gældende standarder og regler.
- ..At en egnet isoleringsafbryder, der afbryder strømmen fra lysnettet helt, bruges i de permanente ledninger. Og at den monteres og placeres i henhold til lokale regler og forskrifter om ledningsføring.
- ..Afbryderen skal være godkendt, og den skal give et mellemrum på 3 mm mellem kontakterne i alle polerne (eller i alle aktive [fase] ledere, hvis de lokale regler for ledningsføring tillader dette).
- ..At afbryderkontakten er let tilgængelig for brugeren, når komfuret er monteret.
- ..At du spørger de lokale byggemyndigheder og lærer reglerne at kende, hvis du er i tvivl om monteringen.
- ..At du bruger varmebestandige og rengøringsvenlige materialer til væggene omkring

komfuret (såsom keramiske fliser).

### Når komfuret er blevet monteret, skal du sørge for følgende

- ..At ingen kan komme i kontakt med strømforsyningskablet i skabene eller skufferne.
- ..At der strømmer nok luft ind på bunden af komfuret udefra.
- ..At en varmebestandig overflade monteres under komfuret, hvis komfuret monteres over en skuffe eller et skab.
- ..At afbryderen er let tilgængelig for brugeren.

### Før du vælger, hvor beslagene skal spændes fast

Apparatet skal placeres på en stabil og jævn overflade (brug emballagen). Undgå, at trykke for hårdt på betjeningsknapperne, der stikker ud af komfuret.

### Placering af fastgørelsesbeslagene

- ..Fastgør kogepladen på skrivebordet ved at skrue fire beslag på bunden af kogepladen.
- ..Juster beslagets retning i henhold til forskellige kabinettykkelser.

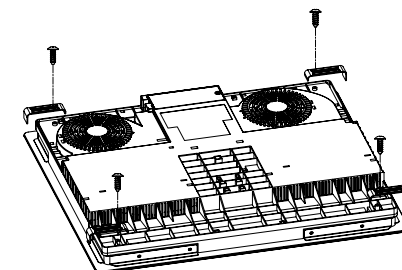
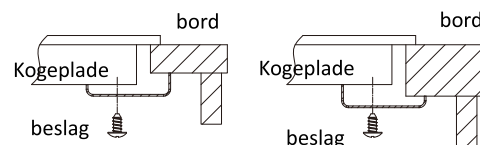

### Advarsel

- ..Kogepladen skal monteres af kvalificeret personale eller teknikere. Vi har fagfolk til rådighed. Du må aldrig selv montere apparatet.
- ..Kogepladen må ikke monteres over køleudstyr, opvaskemaskiner eller tørretumbler.
- ..Kogepladen skal monteres på en måde, hvor varmen bedst kan udledes, så det forbliver pålidelig.
- ..Væggen og den inducerede kogezone over bordpladen skal kunne modstå varme.
- ..For at undgå skader, skal laget mellem komfuret og bordpladen og klæbemidlet være varmebestandigt.
- ..Apparatet må ikke rengøres med en damprenser.
- ..Denne kogeplade må kun forbindes til en forsyning, hvor systemimpedansen højst er 0,427 ohm.



Kontakt din leverandør for yderligere oplysninger om systemimpedansen, hvis nødvendigt.

## Sådan sluttes kogepladen til strømforsyningen



Denne kogeplade må kun sluttes til strømforsyningen af en autoriseret fagperson.

Før komfuret sluttes til strømforsyningen, skal du sørge for følgende:

1. At ledningssystem i husstanden kan forsyne den strøm, som komfuret kræver.
2. At spændingen passer med værdien, der står på apparatets typeskilt.
3. At strømforsyningsledningerne kan forsyne den strøm, der står på apparatets typeskilt. Når komfuret sluttes til strømforsyningen, må der ikke bruges adaptere, reduktionsgear eller forgreningsanordninger, da disse kan føre til overophedning og brand.

Strømforsyningsledningen må ikke røre nogen varme dele, og den skal føres på en måde, hvor dens temperatur aldrig kommer over 75 °C.



Spørg en elektriker, om ledningssystemet i dit hjem er egnet til brug med dette produkt, uden at det skal ændres. Eventuelle ændringer må kun udføres af en autoriseret elektriker.

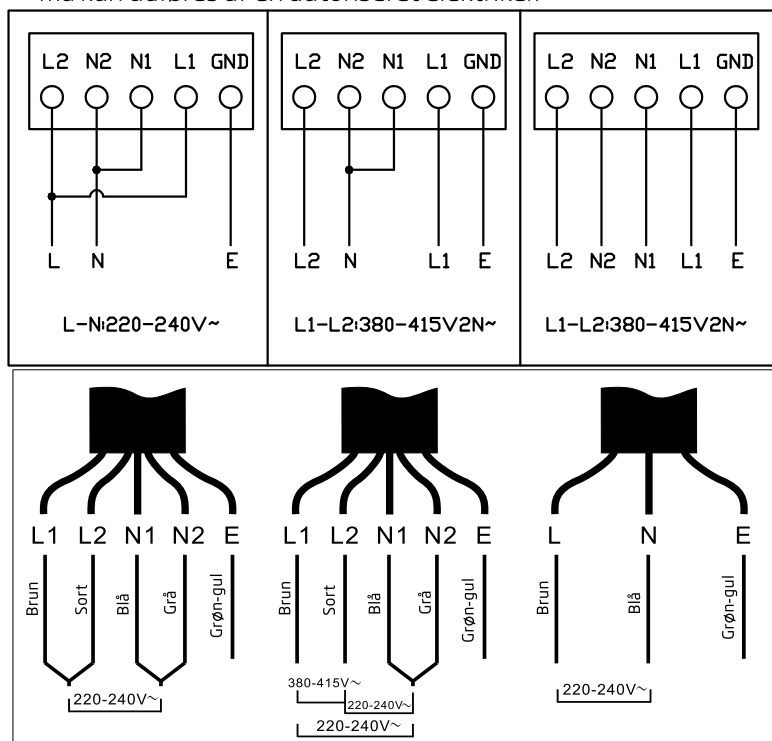

- ..Hvis ledningen beskadiges eller skal skiftes, skal dette gøres af en tekniker, der bruger det rigtige værktøj, så uheld undgås.
- ..Hvis apparatet sluttes direkte til lysnettet, skal der installeres en omnipolær afbryder, der skal have en åbning på mindst 3 mm mellem kontakterne.
- ..Installatøren skal sørge for, at de elektriske forbindelser er korrekte, og at de er udført i overensstemmelse med sikkerhedsbestemmelserne.
- ..Ledningen må ikke bøjes eller trykkes.
- ..Ledningen skal regelmæssigt ses efter, og den må kun udskiftes af autoriserede teknikere.

## Før kogepladen tages i brug

- ...Læs denne vejledning, og vær særlig opmærksom på afsnittet "Sikkerhedsinstruktioner".
- ...Fjern al beskyttelsesfilm, der eventuelt er på induktionskogepladen.

## Lidt om madlavning på induktionskogeplader

Induktionsplader er en sikker, avanceret, effektiv og økonomisk effektiv teknologi til madlavning. Teknologien bruger elektromagnetiske vibrationer, der genererer varme direkte i gryden, i stedet for indirekte gennem opvarmning af glasoverfladen. Glasset bliver kun varmt, fordi gryden varmer det op.

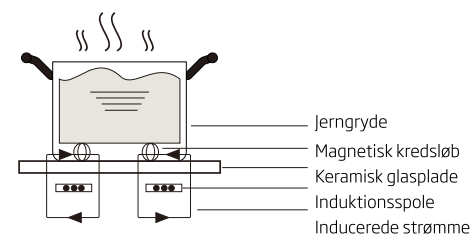

## Sådan bruges berøringsknapperne

- ...Berøringsknapperne reagerer ved berøring, så du behøver ikke at trykke med fingeren.
- ...Brug den flade ende af din finger, og ikke fingerspidsen.
- ...Apparatet siger et bip, hver gang det registrerer et tryk.
- ...Sørg for at knapperne altid er rene og tørre, og at der ikke er nogen genstande (f.eks. nogen køkkenredskaber eller en klud), som tildækker dem. Selv et lille lag vand kan gøre knapperne svære at betjene.

## Valg af de rigtige køkkenredskaber

- ...Brug kun køkkenredskaber med en bund, der er egnet til induktionskogeplader. Se efter

induktionssymbolet på emballagen eller på bunden af gryden/panden.

- ... Du kan bruge en magnet til at se, om køkkenredskabet er egnet til brug med induktionskogeplader. Sæt en magnet mod bunden af panden. Hvis bunden af panden er magnetisk, er panden egnet til brug på en induktionskogeplade.
- ... Hvis du ikke har en magnet:
  - 1... Fyld lidt vand i den pågældende pande.
  - 2... Følg trinene i afsnittet 'Sådan bruges apparatet'.
  - 3... Hvis "H" ikke blinker på skærmen, og vandet varmer, er gryden/panden egnet til brug med induktionskogeplader.
- ... Køkkenredskaber af følgende materialer er ikke egnet: Rent rustfrit stål, aluminium eller kobber uden magnetisk bund, glas, træ, porcelæn, keramik eller lertøj.

Størrelse på kogezone (diameter/mm)	Minimumsstørrelse på køkkenredskabet (diameter/mm)
165	120
185	140
215	180

- ... Gryderne og panderne skal placeres præcist i midten af kogezone.
- ... Nogle af kogezoneerne har en indre diameter med en lysere ydre diameter. Her anbefales det, at følge den indre diameter med en mindre gryde/pande, hvis muligt. På denne måde opnås den bedste ydeevne og effektivitet. Du kan dog bruge gryde/pander, der er mindre end den angivne diameter.

Optimering af varmeområdet

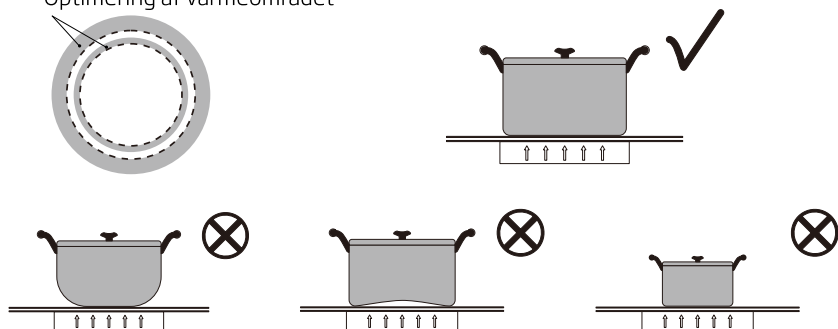

## Pasning og rengøring

Indstillingerne nedenfor er udelukkende til reference. Den nøjagtige indstilling afhænger af

flere faktorer, herunder dine køkkenredskaber og hvor store portioner, du skal lave. Prøv dig frem med kogepladen, så du lærer de rigtige indstillinger at kende.

Hvad?	Hvordan?	Vigtigt!
Snavs på glasset fra daglig brug (fingeraftryk, mærker, pletter efter mad eller ikke-sukkerholdige spild på glasoverfladen)	<ol style="list-style-type: none"> <li>1. Sluk for strømmen til komfuret.</li> <li>2. Påfør et rengøringsmiddel, der er beregnet til induktionskogeplader, når glaspladen stadig er varm (men ikke for varm!)</li> <li>3. Skyl glaspladen og tør den af med en ren klud eller køkkenrul.</li> <li>4. Tænd for strømmen til kogepladen igen.</li> </ol>	<ul style="list-style-type: none"> <li>• Når strømmen til komfuret slukkes, vises indikatoren for "varm overflade" ikke, men zonerne kan stadig være varme!</li> <li>• Kraftige skuremidler, bestemte nylonsvampe og skræppe/slibende rengøringsmidler kan ridse glasset. Læs altid etiketten på rengørings- eller skuremidlet for at se, om det er egnet til induktionskogeplader.</li> <li>• Efterlad aldrig pletter af rengøringsmiddel på komfuret, da dette kan plette glaspladen permanent.</li> </ul>
Spildt væske og sukkerholdige væsker på glaspladen	<p>Fjern straks disse pletter og madrester enten med en fiskekniv, paletkniv eller et barberblad, som er egnet til induktionskogeplader, men pas på varme kogeområder:</p> <ol style="list-style-type: none"> <li>1. Sluk for strømmen til komfuret på stikkontakten.</li> <li>2. Hold bladet eller redskabet i en vinkel på 30° og skrab skidt og spildt væske til et køligt område på komfuret.</li> <li>3. Tør skidt eller spildt væske op med et viskestykke eller køkkenrul.</li> <li>4. Følg trin 2 til 4 i ovenstående afsnit 'Snavs på glasset fra daglig brug'.</li> </ol>	<ul style="list-style-type: none"> <li>• Fjern pletter fra spildte væsker eller sukkerholdige fødevarer så hurtigt som muligt. Hvis de efterlades og køler ned på glasset, kan de være svære at fjerne. De kan endda beskadige glasoverfladen permanent.</li> <li>• Fare for skæring: Bladet i skraberen er knivskarp. Pas på, når hættten tages af. Den skal bruges med ekstrem forsigtighed, og den skal altid opbevares på et sikkert sted uden for børns rækkevidde.</li> </ul>

Spild på berøringsknapperne	<ol style="list-style-type: none"> <li>1. Sluk for strømmen til komfuret.</li> <li>2. Tør den spildte væske af.</li> <li>3. Tør området med berøringsknapperne af med en ren fugtig svamp eller en klud.</li> <li>4. Tør området efter med køkkenrul.</li> <li>5. Tænd for strømmen til komfuret igen.</li> </ol>	<ul style="list-style-type: none"> <li>• Komfuret vil muligvis bippe og slukke af sig selv. Og berøringsknapperne virker muligvis ikke, hvis der er væske på dem. Sørg for at tørre området med berøringsknapperne af, før komfuret tændes igen.</li> </ul>
-----------------------------	---	---

## Fejlfinding

Problem	Mulige årsager	Løsningsforslag
Kogepladen kan ikke tændes.	Ingen strøm.	Sørg for, at kogepladen er sluttet til en strømforsyning, og at den er tændt. Se, om der er strømafbrydelse i dit hjem eller i dit område. Hvis du har kontrolleret alt, og problemet ikke er løst, bedes du kontakte en autoriseret tekniker.
Berøringsknapperne virker ikke.	Knapperne er låst.	Lås betjeningsknapperne op. Se vejledningerne i afsnittet 'Sådan bruges din kogeplade'.
Berøringsknapperne er svære at bruge.	Der er muligvis et tyndt lag vand over betjeningsknapperne. Eller du bruger muligvis fingerspidsen, når du trykker på knapperne.	Sørg for, at området med berøringsknapperne er tørt, og tryk på knapperne med den flade del af din finger.
Glasset bliver ridset.	Køkkenredskaber med grove kanter.  Der bruges uegnede, slibende svampe eller rengøringsmidler.	Brug køkkenredskaber med en flad og jævn bund. Se afsnittet 'Valg af de rigtige køkkenredskaber'.  Se afsnittet 'Pleje og rengøring'.
Nogle pander laver	Dette kan være på grund af	Dette er normalt og er ikke tegn på

knitrende eller klikkende lyde.	måden de er fremstillet på (lag af forskellige metaller, der vibrerer forskelligt).	et problem.
Induktionskogepladen laver en lav brummende lyd, når den bruges på en høj varmeindstilling.	Dette er induktionsteknologien.	Det er normalt, men støjen bør dæmpes eller gå væk, når du skruer ned for varmeindstillingen.
Der kommer ventilatorstøj fra induktionskogepladen.	Der er en indbygget køleventilator i induktionskogepladen, som kører så elektronikken ikke overophedes. Den vil muligvis fortsætte med at køre, selv efter induktionskogepladen slukkes.	Dette er normalt og det er ikke en fejl. Undgå, at slukke strømmen til induktionskogepladen på stikkontakten, når ventilatoren kører.
Panden bliver ikke varm, men den vises på skærmen.	Induktionskogepladen kan ikke registrere panden, fordi den ikke er egnet til brug med en induktionskogeplade. Induktionskogepladen kan ikke registrere gryden, fordi den er for lille til kogezone eller hvis den ikke står midt i kogezone.	Brug køkkenredskaber, der er egnet til brug med induktionskogeplader. Se afsnittet 'Valg af de rigtige køkkenredskaber'.  Sæt panden midt i kogezone, og sørg for, at dens bund passer til kogezoneens størrelse.
Induktionskogepladen eller en zone slukker af sig selv, apparatet siger en lyd eller en fejlkode vises.	Teknisk fejl.	Skriv fejlkode og tallene ned, sluk for strømmen til induktionskogepladen på stikkontakten og kontakt en autoriseret tekniker.

## Fejlvisning og eftersyn

Hvis der opstår en abnormitet, udløser induktionskogepladen automatisk beskyttelsesfunktionen, og den viser en tilsvarende beskyttelseskode:

Problem	Mulig årsag	Løsningsforslag
---------	-------------	-----------------

	Ingen gryder/pander på kogepladerne, eller gryderne/panderne er ikke egnet til brug med kogepladen	Brug en anden gryde/pande
E2/E3	Unormal forsyningsspænding	Se, om strømforsyningen er normal. Tænd apparatet, hvis strømforsyningen er normal.
E4/E5	Fejl i temperatursensor i IGBT.	Kontakt venligst din forhandler.
E7/E8	Temperatursensorfejl	Kontakt venligst din forhandler.
E6/E9	Induktionskogepladen varmer ikke særlig meget	Lad induktionskogepladen køle ned, hvorefter den kan bruges igen.
Eb/EC	PCBA-kommunikationsfejl	Kontakt venligst din forhandler.

Ovenstående er en vurdering og undersøgelse af almindelige fejl.

Du må ikke selv skille apparatet ad, da dette kan være farligt og du kan beskadige induktionskogepladen.

## Tekniske specifikationer

Modelidentifikation	SEIH2060I4N
Kogezoner	4 zoner
Forsyningsspænding	220-240V~ or 380-415V~ 2N 50/60Hz
Installeret elektrisk strøm	7400 W
Produktstørrelse D × B × H (mm)	590×520×60
Indbygningsmål A × B (mm)	560×490
Runde kogezoner eller områder: Diameteren på brugbar overfladeområde i hver elektrisk opvarmet kogezone eller område, afrundet til nærmeste 5 mm	Venstre forneden: 21,5cm Venstre foroven: 16,5cm Højre forneden: 16,5cm Højre foroven: 18,5cm
Energiforbrug på hver kogezone eller område, beregnet for hver kg EC elektrisk tilberedning (Wh/kg)	Venstre forneden: 190,2 Venstre foroven: 188,5 Højre forneden: 187,9 Højre foroven: 186,4
Komfurets energiforbrug beregnet for hver kg EC elektrisk tilberedning (Wh/kg)	188,4

Vægt og mål er cirka mål. Da vi løbende stræber efter at forbedre vores produkter, kan deres specifikationer og design ændres uden forudgående varsel.

	<p>Dette apparat er mærket i henhold til det europæiske direktiv 2002/96/EF om affald af elektrisk og elektronisk udstyr (WEEE). Ved at sikre, at dette produkt bortskaffes korrekt, hjælper du med at forhindre potentielle negative konsekvenser for miljøet og menneskers sundhed, som ellers kan forårsages af upassende affaldshåndtering af dette produkt.</p> <p>Dette symbol angiver, at dette produkt ikke må bortskaffes som husholdningsaffald. Det skal bortskaffes på et egnet genbrugssted for elektrisk og elektronisk udstyr.</p> <p>Dette apparat skal bortskaffes på et særligt genbrugssted. Hvis du ønsker mere flere oplysninger om behandling, genbrug og genanvendelse af dette produkt, bedes du kontakte din lokale kommune, dit lokale affaldsdepot eller forhandleren, hvor du købte produktet.</p> <p>Hvis du ønsker mere flere oplysninger om behandling, genbrug og genanvendelse af dette produkt, bedes du kontakte din lokale kommune, dit lokale affaldsdepot eller forhandleren, hvor du købte produktet.</p>
---	--

BORTSKAFFELSE: Produktet må ikke bortskaffes som usorteret husholdningsaffald. Bortskaffelse skal bortskaffes på en egnet genbrugsplads.

Power International AS,  
PO Box 523, N-1471 Lørenskog, Norway

Power Norge:  
<https://www.power.no/kundeservice/>  
T: 21 00 40 00

Power Danmark:  
<https://www.power.dk/kundeservice/>  
T: 70 33 80 80

Punkt 1 Danmark:  
<https://www.punkt1.dk/kundeservice/>  
T: 70 70 17 07

Power Finland:  
<https://www.power.fi/tuki/asiakaspalvelu/>  
T: 0305 0305

Power Sverige:  
<https://www.power.se/kundservice/>  
T: 08 517 66 000